

equipamiento educativo 2020 2022



DISTRIBUCIONES ESCOLARES
AL-ANDALUS, S.L.



DISTRIBUCIONES ESCOLARES
AL-ANDALUS, S.L.

C/. Manufactura, 3 - PISA • 41927 Mairena de Aljarafe • Sevilla
Teléfono: 954 186 547 - Fax: 954 182 049
e-mail: adm@andaluseducacional.com

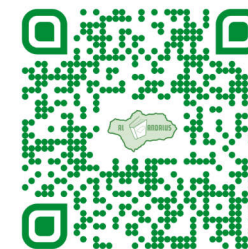

EO

ESCOLAR Y OFICINA

De la escuela o relacionada con ella.
De los escolares (alumnos) o relacionado con ellos

NT

NUEVAS TECNOLOGÍAS

Conjunto de conocimientos, aplicaciones y dispositivos que permiten la aplicación de las herramientas tecnológicas en el ámbito de la educación.

DI

DIDÁCTICO

Pertenciente o relativo a la didáctica o a la enseñanza.
Que tiene como finalidad enseñar o instruir.

DE

DEPORTIVO

Que sirve o se utiliza para practicar un deporte.
Dicho de la ropa y de la formas de vestir.

EQ

EQUIPAMIENTO EDUCATIVO

Conjunto de elementos arquitectónicos y de mobiliario con los que un centro educativo debe contar para contribuir y facilitar los fines educativos.

Tu código de cliente

Tu comercial de zona

Condiciones generales de venta

- Precios:** Cualquier precio que aparezca en tarifa es neto a falta de aplicar el I.V.A. correspondiente.
Precios vigentes salvo error tipográfico, fluctuaciones del Euro o cambios en las tarifas de proveedores.
- Envíos:** Portes pagados para envíos superiores a 90 € (I.V.A. no incluido)
- Reclamaciones:** Cualquier reclamación sobre el pedido deberá ser notificada dentro de los 10 días posteriores a la recepción del mismo.
- Formas de pago:** Cheque nominativo cruzado remitido por correo o transferencia bancaria. Indicando datos del cliente y número de factura al que corresponde. Si no es profesional, pago con tarjeta disponible.

MOBeduc

MOBILIARIO ESCOLAR E INFANTIL
ESTÁNDAR A MEDIDA

posibilidad de imprimir sobre diferentes materiales



impresión digital personalizada sobre el mobiliario

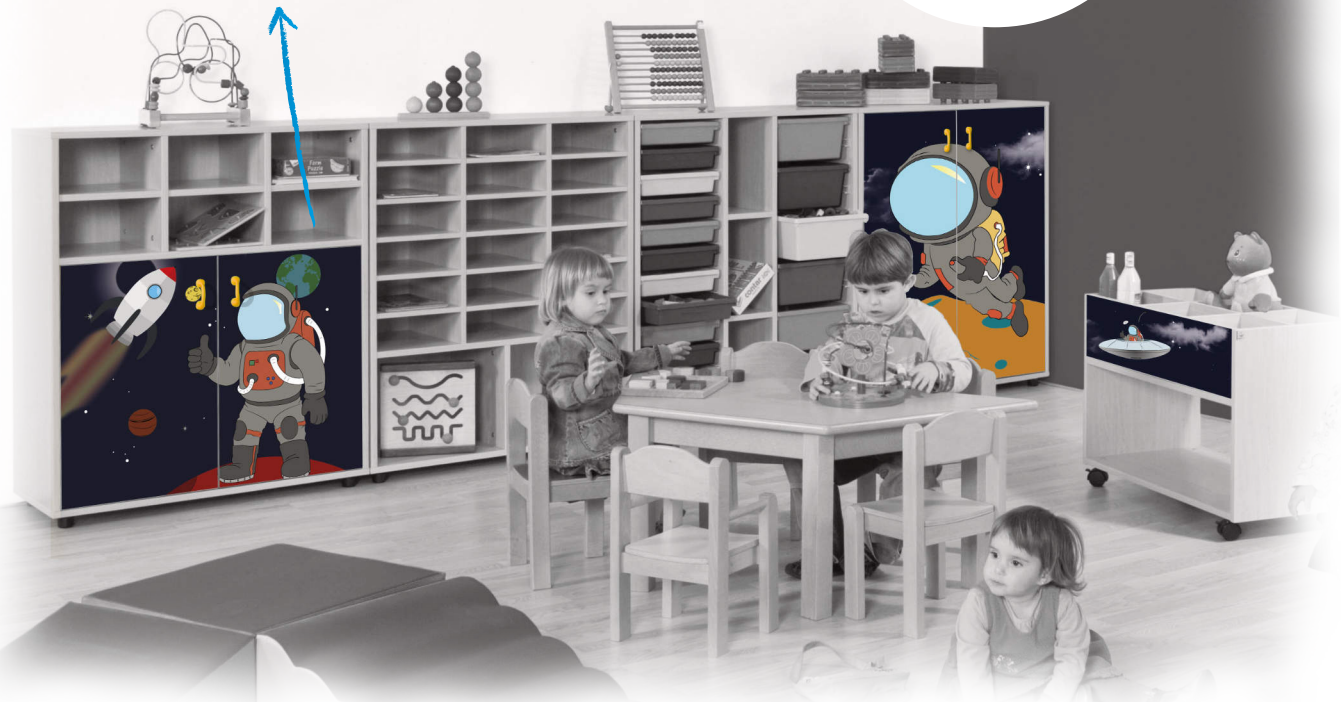

www.mobeduc.com



CALIDAD Y SEGURIDAD



COMPROMISO M. AMBIENTAL



ATENCIÓN PERSONAL



GARANTÍA POST VENTA



SERVICIO DE ENTREGA

Descubre todas las posibilidades que te ofrecemos en nuestros catálogos y a través de la web

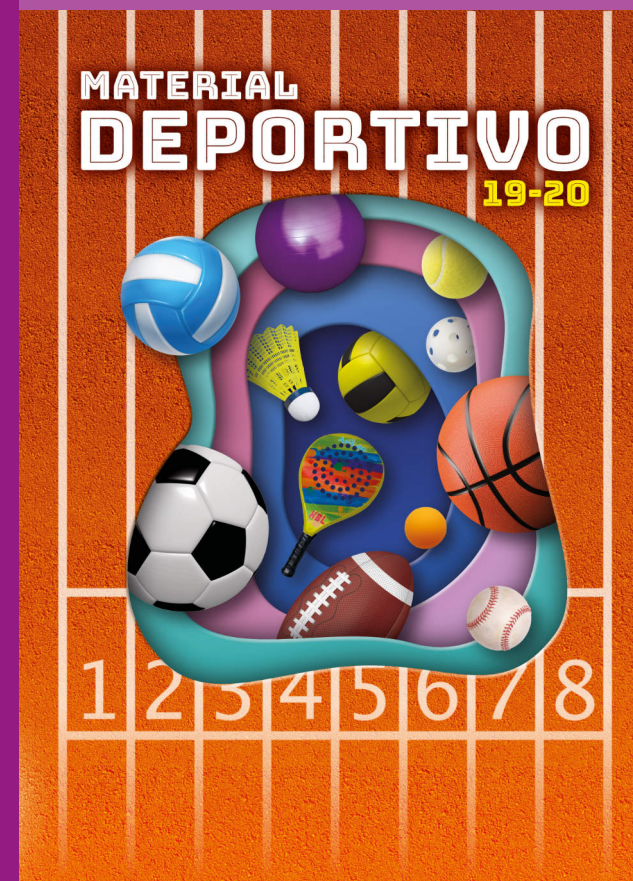
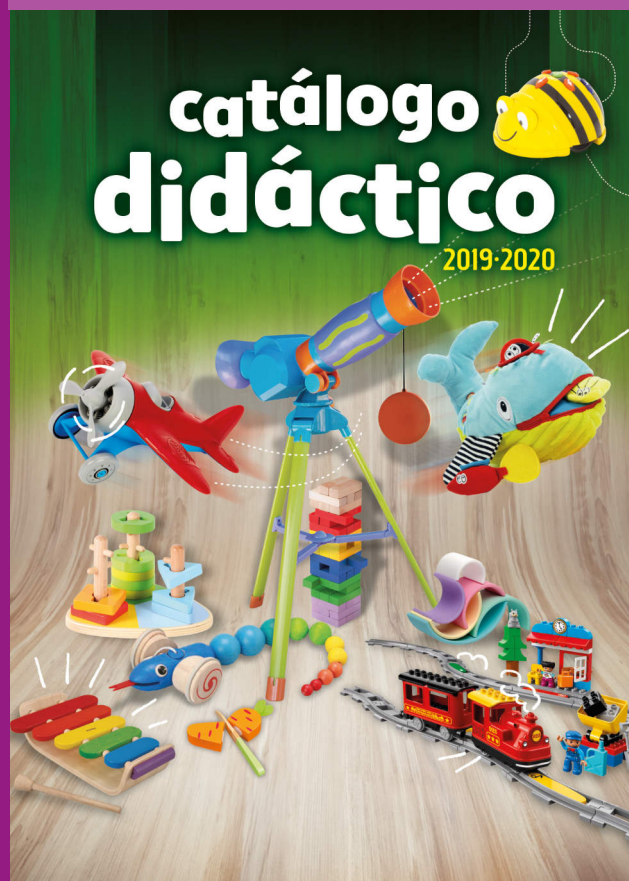

CLEVERTOUCH®

IMPACT™ Series

Diseñada específicamente para satisfacer las necesidades del aula digital y convencional, la serie Clevertouch IMPACT es más que una pantalla táctil interactiva, brinda una experiencia verdaderamente intuitiva y colaborativa.

Lleno de funciones para apoyar la enseñanza y el aprendizaje a su manera, Clevertouch IMPACT™ ofrece la solución necesaria para agregar valor a sus lecciones y liberar a los maestros de las limitaciones de la tecnología restrictiva y tradicional.

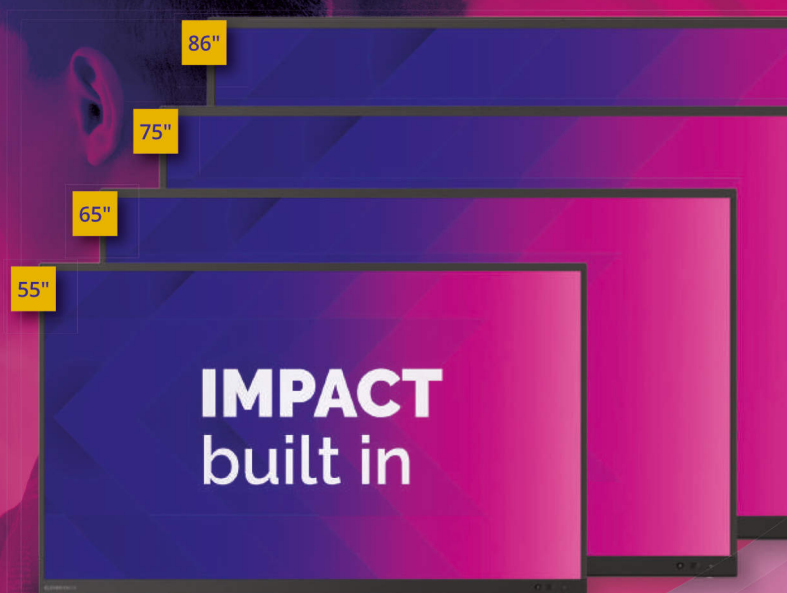

Soluciones educativas para el aula digital galardonadas con múltiples premios



Interactive Product of the Year
AV Awards
2017 – Winner



Manufacturer of the Year
AV Awards
2015 – Winner



Digital Devices
BETT Awards
2019 – Finalist



Collaboration Product of the Year
AV News Awards
2018 – Winner



Tech & Learning Best of Show
Tech and Learning
2019 – Winner



Tech & Learning Best of Show
Tech and Learning
2018 – Winner

Los docentes pueden centrarse en la enseñanza

Con gestión de dispositivos móviles (MDM) y con actualizaciones por el aire (OTA). Actualizaciones de software, aplicaciones, firmware y solución de problemas son controladas de forma remota por su departamento de TI, lo que deja a los maestros libres para enseñar.

Integre sin esfuerzo

Con Clevertouch, los maestros no están limitados a un tipo de paquete de presentación, proveedor de software, plataforma o SO. Los maestros son libres de usar los recursos existentes, y convertir recursos antiguos vinculados a otros proveedores, de manera fácil y rápida. Los maestros también pueden cambiar sin problemas entre los modos Android y PC y continuar utilizando los servicios existentes, como Google Classroom o los paquetes de Microsoft sin esfuerzo dentro de su suite Clevertouch.

Conectividad expres

La conectividad elevada permite compartir contenido con Dispositivos Android, iOS, Windows y Chrome. Como era de esperar, Wi-Fi® y Bluetooth® y una opción de PC con ranura aseguran que cubramos su conectividad. Incluyendo 4 GB de RAM, amplio almacenamiento para aquellas necesidades que no sean en la nube, integración Gigabit LAN, interfaz de usuario 4K, actualizaciones OTA y gestión remota, solo algunas de las características de este producto de clase mundial.



Diferenciación práctica

Los maestros y estudiantes están más conectados que nunca, con mirroring fácil de usar y touch-back en hasta 50 dispositivos a la vez. Use el modo de pantalla dividida para mostrar el trabajo de 4 estudiantes a la vez. El maestro puede usar su dispositivo móvil para controlar su Clevertouch, dándoles libertad de instrucción al frente de la clase al tiempo que permite un aprendizaje efectivo individual, en grupos pequeños y entre compañeros para ayudar a cerrar la brecha de logro.

Tallas

Altura según normativa europea UNE-EN 1729-1

Talla	Sillas	Mesas	Edades
0	210 mm	400 mm	1 a 2 años
1	260 mm	460 mm	2 a 3 años
2	310 mm	530 mm	3 a 5 años
3	350 mm	590 mm	5 a 6 años
4	380 mm	640 mm	6 a 8 años
5	430 mm	710 mm	8 a 11 años
6	460 mm	760 mm	+12 años
7	510 mm	820 mm	Adultos

Símbolos y pictogramas



Requiere montaje



Apilable



Magnético



Tacto piel

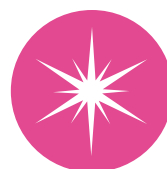

Poliéster

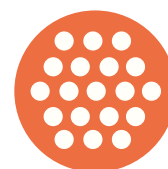

Porexpan



Troceado de espuma



Espuma de 25 kg/m²

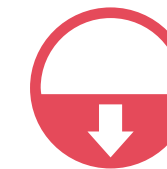

Antideslizante

Índice

Mesas de educación

Mesas de educación infantil	8
Mesas abatibles	14
Mesas dinámicas colaborativas	18
Mesas polivalentes de usos múltiples	22
Pupitres y mesas de profesor	26

Espacios compartidos

Biblioteca	94
Espacios creativos	104
Comedor: mobiliario y menaje	111
Descanso y cuidados infantiles	115
Protección y seguridad de espacios	126
Espacios para actividades artísticas	136
Taquillas y bancos de vestuario	141

Sillas y bancos para educación

Sillas de educación infantil	32
Sillas de educación primaria y secundaria	36
Sillas colaborativas	38
Sillas polivalentes	40
Taburetes	46

Despachos y oficinas

Mesas de oficina	152
Mesas de reuniones	158
Cajoneras para mesa de oficina	160
Armarios de oficina	161
Sillas operativas y sillones	165
Recepción y salas de espera	171

Percheros, baldas y taquillas

Percheros	52
Baldas	57
Taquillas	59
Zapateros	61

Comunicación visual

Pizarras verdes	180
Pizarras blancas	180
Pizarras magnéticas	181
Pizarras modulares	182
Pizarras volteables	185
Complementos para pizarras	186
Vitrinas y tableros	188
Mamparas	193
Caballetes de convención	194
Artículos de convención	195

Muebles escolares y ordenación

Muebles superbajos	65
Muebles bajos	67
Muebles intermedios	69
Muebles medios	71
Muebles altos	73
Armarios organizadores	76
Muebles cubeteros	77
Armarios escolares serie White	83
Cubetas escolares	88
Cajas de ordenación y almacenaje	89

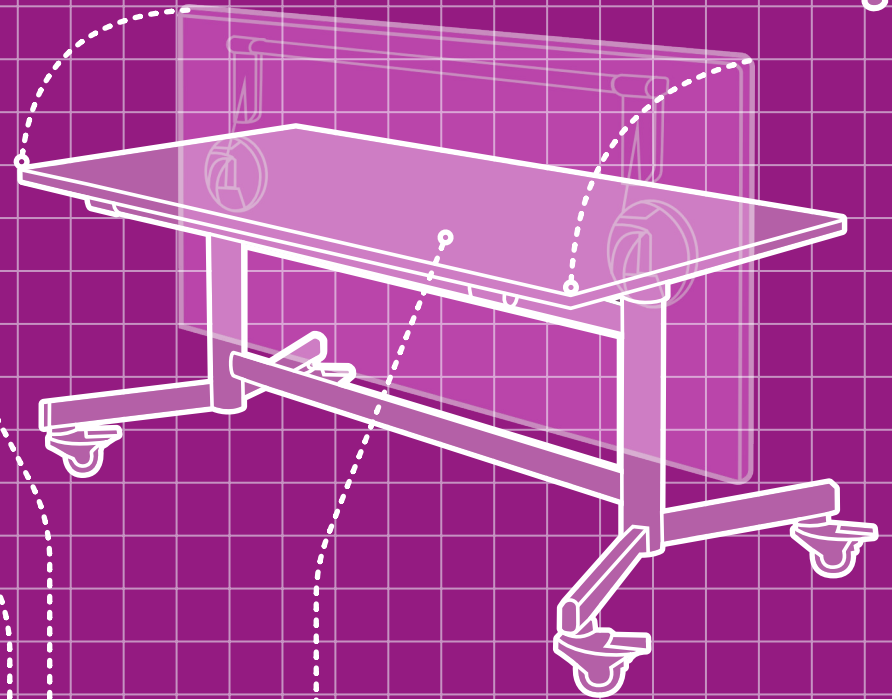
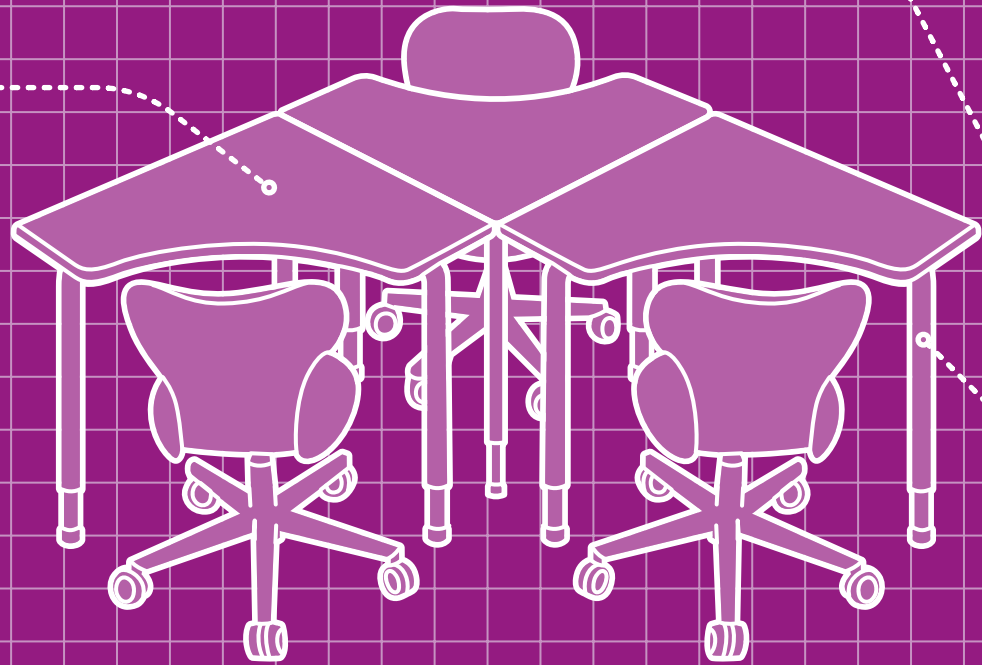
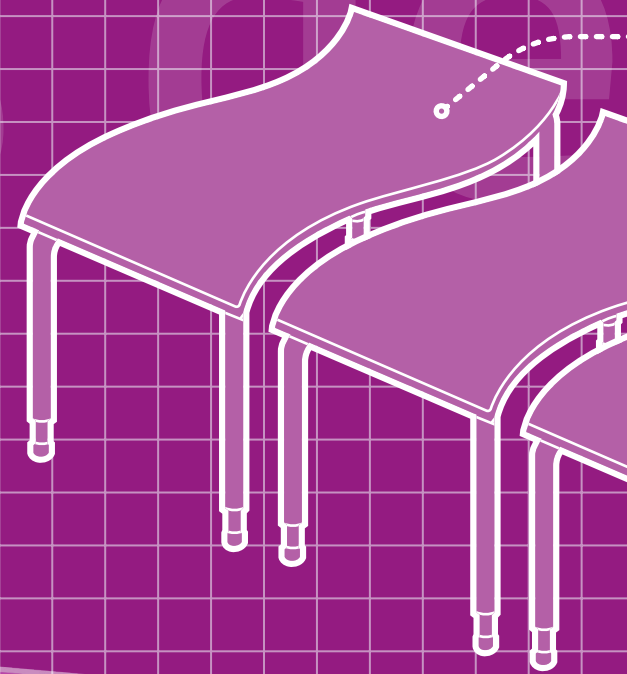
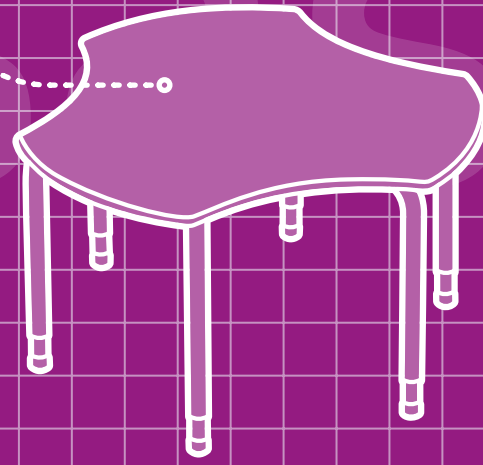
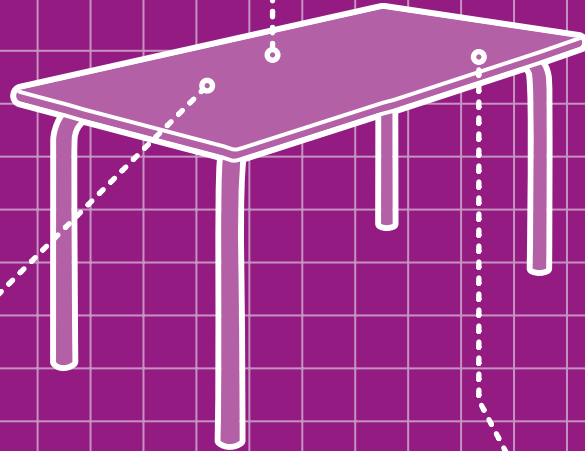
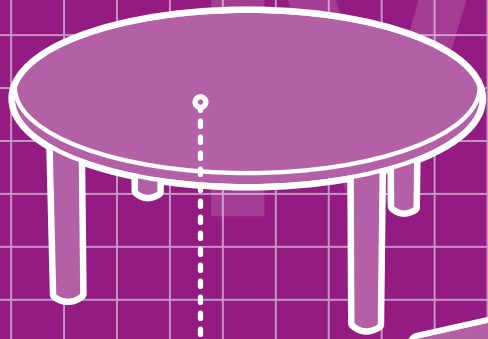

Mesas de educación

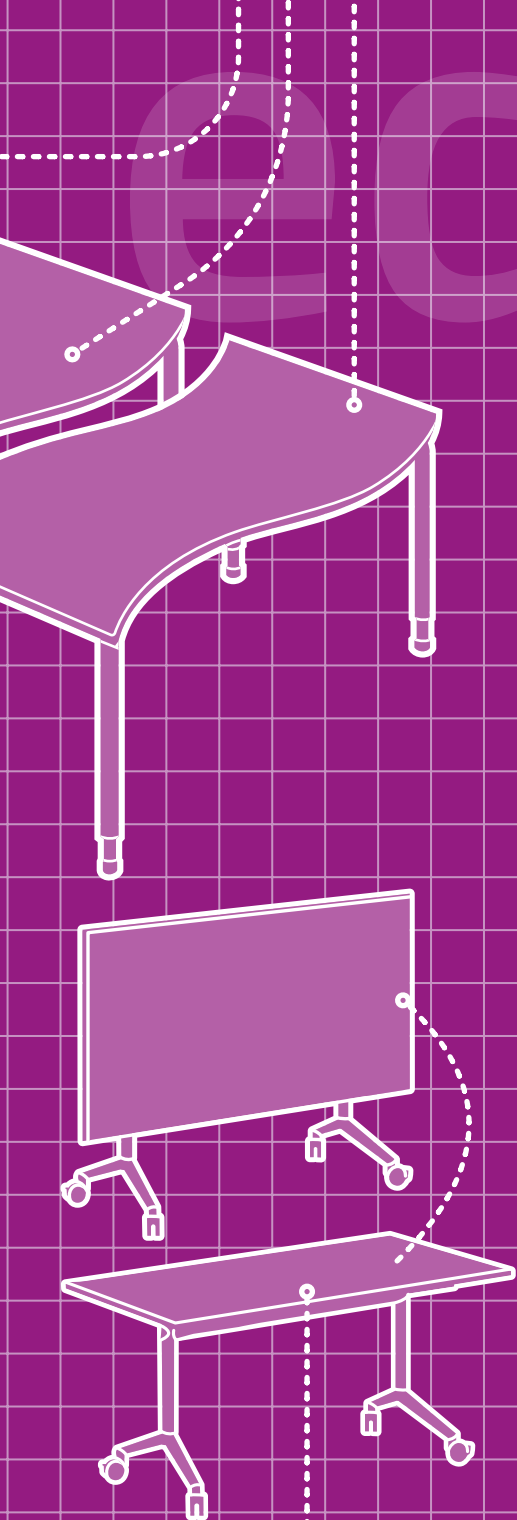

Mesas de educación infantil

8

Mesas abatibles

14

Mesas dinámicas colaborativas

18

Mesas polivalentes de usos múltiples

22

Pupitres y mesas de profesor

26



Mesas infantiles de madera



Con patas de madera de haya maciza de Ø50 mm y encimera en tablero MDF (DM) de 21 mm de grosor laminado con planchas de alta presión (HPL), muy resistentes al desgaste.

- Bases de silicona antideslizante para proteger el suelo.
- Fácil de montar y desmontar ilimitadas veces.
- Los bordes están redondeados para prevención de cortes o heridas.
- Acabados de madera en barniz no tóxico.

Incluir código de color en la casilla al final de la referencia

01	04	06	09	12	17	18	22	25	64
Blanco	Amarillo	Naranja	Rojo	Rosa	Azul lavanda	Azul oscuro	Verde manzana	Verde oscuro	Haya

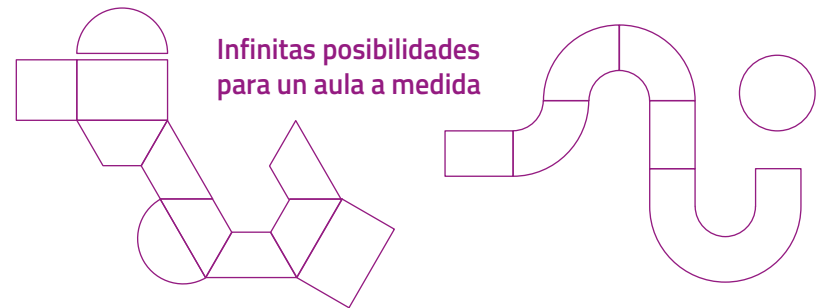

Altura según normativa europea UNE-EN 1729-1

Talla	Sillas	Mesas	Edades
0	210 mm	400 mm	1 a 2 años
1	260 mm	460 mm	2 a 3 años
2	310 mm	530 mm	3 a 5 años
3	350 mm	590 mm	5 a 6 años
4	380 mm	640 mm	6 a 8 años
5	430 mm	710 mm	8 a 11 años
6	460 mm	760 mm	+12 años
7	510 mm	820 mm	Adultos



Mesa cuadrada

80 x 80 cm

Talla 0	76002.64.0- <input type="checkbox"/>
Talla 1	76002.64.1- <input type="checkbox"/>
Talla 2	76002.64.2- <input type="checkbox"/>
Talla 3	76002.64.3- <input type="checkbox"/>



Mesa rectangular

120 x 60 cm 120 x 80 cm

Talla 0	76003.64.0- <input type="checkbox"/>	76004.64.0- <input type="checkbox"/>
Talla 1	76003.64.1- <input type="checkbox"/>	76004.64.0- <input type="checkbox"/>
Talla 2	76003.64.2- <input type="checkbox"/>	76004.64.0- <input type="checkbox"/>
Talla 3	76003.64.3- <input type="checkbox"/>	76004.64.0- <input type="checkbox"/>



Mesa trapecio

120 x 60 cm

Talla 0	76005.64.0- <input type="checkbox"/>
Talla 1	76005.64.1- <input type="checkbox"/>
Talla 2	76005.64.2- <input type="checkbox"/>
Talla 3	76005.64.3- <input type="checkbox"/>



Mesa semi-redonda

Ø 120 cm

Talla 0	76006.64.0- <input type="checkbox"/>
Talla 1	76006.64.1- <input type="checkbox"/>
Talla 2	76006.64.2- <input type="checkbox"/>
Talla 3	76006.64.3- <input type="checkbox"/>



Mesa redonda

	Ø 80 cm	Ø 100 cm	Ø 120 cm
Talla 0	76007.64.0- <input type="checkbox"/>	76008.64.0- <input type="checkbox"/>	76009.64.0- <input type="checkbox"/>
Talla 1	76007.64.1- <input type="checkbox"/>	76008.64.1- <input type="checkbox"/>	76009.64.1- <input type="checkbox"/>
Talla 2	76007.64.2- <input type="checkbox"/>	76008.64.2- <input type="checkbox"/>	76009.64.2- <input type="checkbox"/>
Talla 3	76007.64.3- <input type="checkbox"/>	76008.64.3- <input type="checkbox"/>	76009.64.3- <input type="checkbox"/>



Mesa ¼ de aro

	100 x 100 cm
Talla 0	76010.64.0- <input type="checkbox"/>
Talla 1	76010.64.1- <input type="checkbox"/>
Talla 2	76010.64.2- <input type="checkbox"/>
Talla 3	76010.64.3- <input type="checkbox"/>



Mesa en U

	150 x 100 cm	150 x 120 cm
Talla 0	76011.64.0- <input type="checkbox"/>	76012.64.0- <input type="checkbox"/>
Talla 1	76011.64.1- <input type="checkbox"/>	76012.64.0- <input type="checkbox"/>
Talla 2	76011.64.2- <input type="checkbox"/>	76012.64.0- <input type="checkbox"/>
Talla 3	76011.64.3- <input type="checkbox"/>	76012.64.0- <input type="checkbox"/>



Mesa ala

	120 x 45 cm	150 x 45 cm
Talla 0	76013.64.0- <input type="checkbox"/>	76014.64.0- <input type="checkbox"/>
Talla 1	76013.64.1- <input type="checkbox"/>	76014.64.0- <input type="checkbox"/>
Talla 2	76013.64.2- <input type="checkbox"/>	76014.64.0- <input type="checkbox"/>
Talla 3	76013.64.3- <input type="checkbox"/>	76014.64.0- <input type="checkbox"/>



Mesa en L

	90 x 90 cm
Talla 0	76015.64.0- <input type="checkbox"/>
Talla 1	76015.64.1- <input type="checkbox"/>
Talla 2	76015.64.2- <input type="checkbox"/>
Talla 3	76015.64.3- <input type="checkbox"/>



Mesa rectangular onda

	120 x 60 cm
Talla 0	76016.64.0- <input type="checkbox"/>
Talla 1	76016.64.1- <input type="checkbox"/>
Talla 2	76016.64.2- <input type="checkbox"/>
Talla 3	76016.64.3- <input type="checkbox"/>



Mesa semi-redonda onda

	120 x 60 cm
Talla 0	76017.64.0- <input type="checkbox"/>
Talla 1	76017.64.1- <input type="checkbox"/>
Talla 2	76017.64.2- <input type="checkbox"/>
Talla 3	76017.64.3- <input type="checkbox"/>

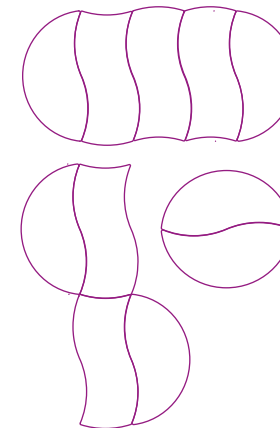

Nuevos modelos,
nuevas combinaciones



Mesa hexagonal

	100 x 55 cm
Talla 0	76018.64.0- <input type="checkbox"/>
Talla 1	76018.64.1- <input type="checkbox"/>
Talla 2	76018.64.2- <input type="checkbox"/>
Talla 3	76018.64.3- <input type="checkbox"/>



Mesas infantiles de metal-madera

Estructura realizada en tubo de acero laminado en frío Ø30x1,5 mm, pintado en epoxi. Tapa con tablero de 18mm cubierto en su cara superior por un laminado de alta presión de 1 mm. Esquinas y cantos redondeados y barnizados.

Incluir código de color en la casilla al final de la referencia

03	04	06	09	18	21	22	25	64
Crema	Amarillo	Naranja	Rojo	Azul oscuro	Verde ministerio	Verde manzana	Verde preescolar	Haya

Talla	Sillas	Mesas
1	260 mm	460 mm
2	320 mm	540 mm
3	360 mm	600 mm

Colores de estructura



Mesas de educación infantil



Mesa circular 206

	Estruct. blanca	Estruct. verde	Estruct. gris
Ø 90 cm			
Alt. 54 cm	76019.01.2- <input type="checkbox"/>	76020.21.2- <input type="checkbox"/>	76021.72.2- <input type="checkbox"/>
<i>..... No incluye colores 06 y 64</i>			
Ø 120 cm			
Alt. 46 cm	76022.01.1- <input type="checkbox"/>	76023.21.1- <input type="checkbox"/>	76024.72.1- <input type="checkbox"/>
Alt. 54 cm	76025.01.2- <input type="checkbox"/>	76026.21.2- <input type="checkbox"/>	76027.72.2- <input type="checkbox"/>
Alt. 60 cm	76028.01.3- <input type="checkbox"/>	76029.21.3- <input type="checkbox"/>	76030.72.3- <input type="checkbox"/>



Mesa rectangular 207

	Estruct. blanca	Estruct. verde	Estruct. gris
110 x 55 cm			
Alt. 54 cm	76031.01.2- <input type="checkbox"/>	76032.21.2- <input type="checkbox"/>	76033.72.2- <input type="checkbox"/>
<i>..... No incluye colores 06 y 64</i>			
120 x 60 cm			
Alt. 46 cm	76034.01.1- <input type="checkbox"/>	76035.21.1- <input type="checkbox"/>	76036.72.1- <input type="checkbox"/>
Alt. 54 cm	76037.01.2- <input type="checkbox"/>	76038.21.2- <input type="checkbox"/>	76039.72.2- <input type="checkbox"/>
Alt. 60 cm	76040.01.3- <input type="checkbox"/>	76041.21.3- <input type="checkbox"/>	76042.72.3- <input type="checkbox"/>



Mesa trapezoidal 205

	Estruct. blanca	Estruct. verde	Estruct. gris
110 x 55* cm			
Alt. 54 cm	76043.01.2- <input type="checkbox"/>	76044.21.2- <input type="checkbox"/>	76045.72.2- <input type="checkbox"/>
<i>* en los 3 lados cortos No incluye colores 06 y 64</i>			
120 x 60* cm			
Alt. 46 cm	76046.01.1- <input type="checkbox"/>	76047.21.1- <input type="checkbox"/>	76048.72.1- <input type="checkbox"/>
Alt. 54 cm	76049.01.2- <input type="checkbox"/>	76050.21.2- <input type="checkbox"/>	76051.72.2- <input type="checkbox"/>
Alt. 60 cm	76052.01.3- <input type="checkbox"/>	76053.21.3- <input type="checkbox"/>	76054.72.3- <input type="checkbox"/>

** en los 3 lados cortos*



Mesa semi-circular 208

	Estruct. blanca	Estruct. verde	Estruct. gris
110 x 55 cm			
Alt. 54 cm	76055.01.2- <input type="checkbox"/>	76056.21.2- <input type="checkbox"/>	76057.72.2- <input type="checkbox"/>
<i>..... No incluye colores 06 y 64</i>			
120 x 60 cm			
Alt. 46 cm	76058.01.1- <input type="checkbox"/>	76059.21.1- <input type="checkbox"/>	76060.72.1- <input type="checkbox"/>
Alt. 54 cm	76061.01.2- <input type="checkbox"/>	76062.21.2- <input type="checkbox"/>	76063.72.2- <input type="checkbox"/>
Alt. 60 cm	76064.01.3- <input type="checkbox"/>	76065.21.3- <input type="checkbox"/>	76066.72.3- <input type="checkbox"/>



Mesas infantiles versátiles regulables en altura

Mesa Rony, con pata metálica regulable desde la talla 1 a la 4, con encimera en MDF blanca y contorno en poliuretano inyectado.

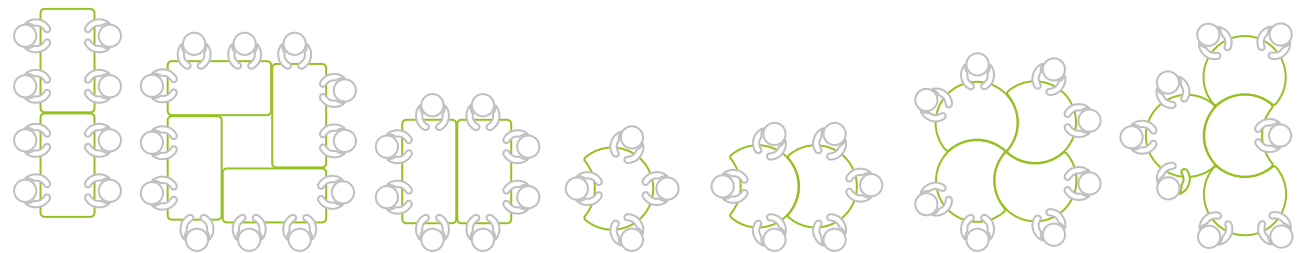
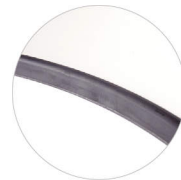

Altura según normativa europea UNE-EN 1729-1

Talla	Mesas	Edades
1	460 mm	2 a 3 años
2	530 mm	3 a 5 años
3	510 mm	5 a 6 años
4	640 mm	6 a 8 años



Requiere montaje



Mesa Rony rectangular

115 x 60 cm

Tallas 1-4 **76067.01.9.01**



Mesa Rony semi-circular

Ø 95 cm

Tallas 1-4 **76068.01.9.01**

Mesas infantiles polivalentes regulables en altura

Mesas de aprendizaje significativo y activo de altura regulable. Tallas 1-3 con pata metálica regulable desde la talla 1 a la 4, con encimera en MDF blanca y contorno en poliuretano inyectado.



Requiere montaje

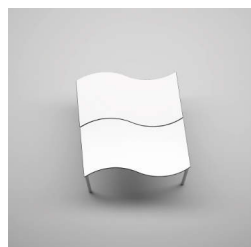

Altura según normativa europea UNE-EN 1729-1

Talla	Sillas	Mesas	Edades
1	260 mm	460 mm	2 a 3 años
2	310 mm	530 mm	3 a 5 años
3	350 mm	510 mm	5 a 6 años

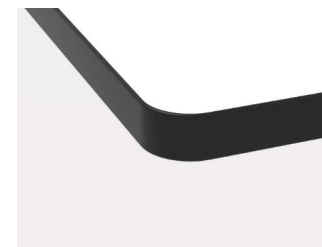

Mesa Rectangle

120 x 65 cm

Tallas 1-3 **76069.01.9.01**



Mesa Rectangle Plus

180 x 65 cm

Tallas 1-3 **76070.01.9.01**



Mesa Yang

130 x 75 cm

Tallas 1-3 **76071.01.9.01**



Mesa Trisix

Ø 123 cm

Tallas 1-3 **76072.01.9.01**



Mesa Wave

130 x 83 x 73 cm

Tallas 1-3 **76073.01.9.01**

Mesas abatibles

Mesas abatibles infantiles Minifloop

Mesa abatible infantil que garantiza un uso inteligente del espacio para potenciar el aprendizaje. Ágil y polivalente permitiendo crear diversos escenarios y actividades de forma continua.



Talla	Mesas
1	420 mm
2	520 mm
3	590 mm
4	650 mm



Requiere montaje



Mesa abatible infantil Minifloop

140 x 70 cm

Talla 1	76074.75.1.01
Talla 2	76074.75.2.01
Talla 3	76074.75.3.01
Talla 4	76074.75.4.01





Mesas abatibles

Mesas abatibles Alufloor

Mesa abatible que garantiza un uso inteligente del espacio para potenciar el aprendizaje. Ágil y polivalente permitiendo crear diversos escenarios y actividades de forma continua.

Talla	Mesas
6	740 mm



Requiere montaje

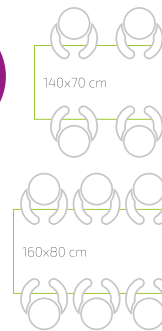

Mesa abatible Alufloor

140 x 70 cm

Talla 6

76075.01.6.01

160 x 80 cm

Talla 6

76076.01.6.01

Mesa abatible regulable en altura

Mesa abatible lateral regulable, incluye cuatro ruedas con sistema de freno.



Talla	Mesas	Edades
1	460 mm	2 a 3 años
2	530 mm	3 a 5 años
3	590 mm	5 a 6 años
4	640 mm	6 a 8 años
5	710 mm	8 a 11 años
6	760 mm	+12 años
7	820 mm	Adultos

Incluir código de color en la casilla al final de la referencia

01	04	06	09	12	17	18	22	25	64
Blanco	Amarillo	Naranja	Rojo	Rosa	Azul claro	Azul oscuro	Verde manzana	Verde oscuro	Haya



Mesa abatible regulable infantil

120 x 60 cm

Tallas 1, 2 y 3 **76081.9-**

140 x 60 cm

Tallas 1, 2 y 3 **76082.9-**

160 x 60 cm

Tallas 1, 2 y 3 **76083.9-**

180 x 60 cm

Tallas 1, 2 y 3 **76084.9-**

Mesa abatible regulable

120 x 60 cm

Tallas 4, 5, 6 y 7 **76085.9-**

140 x 60 cm

Tallas 4, 5, 6 y 7 **76086.9-**

160 x 60 cm

Tallas 4, 5, 6 y 7 **76087.9-**

180 x 60 cm

Tallas 4, 5, 6 y 7 **76088.9-**

120 x 80 cm

Tallas 4, 5, 6 y 7 **76089.9-**

140 x 80 cm

Tallas 4, 5, 6 y 7 **76090.9-**

160 x 80 cm

Tallas 4, 5, 6 y 7 **76091.9-**

180 x 80 cm

Tallas 4, 5, 6 y 7 **76092.9-**



Mesa abatible 392

Mesa abatible con ruedas, realizada en tubo de acero, tapa en estratificado. Diversas medidas y alturas.



Mesa abatible 362

	Pata blanca	Pata gris
Alt. 54 cm	76077.01- <input type="checkbox"/>	76078.72- <input type="checkbox"/>
Alt. 60 cm	76079.01- <input type="checkbox"/>	76080.72- <input type="checkbox"/>

Incluir código de color en la casilla al final de la referencia

01	04	06	09	18	22	25	64
Blanco	Amarillo	Naranja	Rojo	Azul oscuro	Verde manzana	Verde oscuro	Haya

Colores de estructura

<input type="checkbox"/>	<input type="checkbox"/>
Blanco	Gris

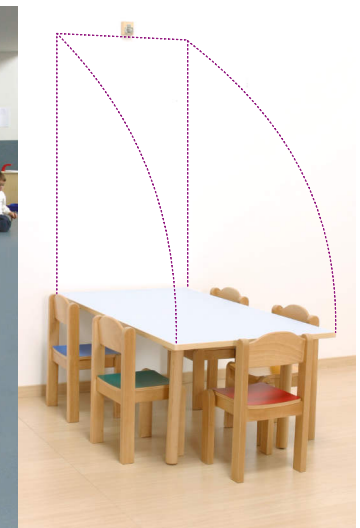

Mesa abatible de pared

Mesa abatible a la pared fabricada en estratificado de 20 mm. Con cantos en PVC. Patas y listones de haya maciza. Tablero de 120x65 cm.

Incluir código de color en la casilla al final de la referencia

01	04	06	09	12	17	18	22	25	64
Blanco	Amarillo	Naranja	Rojo	Rosa	Azul claro	Azul oscuro	Verde manzana	Verde oscuro	Haya



Talla	Mesas	Edades
0	400 mm	1 a 2 años
1	460 mm	2 a 3 años
2	530 mm	3 a 5 años
3	590 mm	5 a 6 años



Mesa abatible de pared infantil

120 x 65 cm

Talla 0	76093.64.0- <input type="checkbox"/>
Talla 1	76094.64.1- <input type="checkbox"/>
Talla 2	76095.64.2- <input type="checkbox"/>
Talla 3	76096.64.3- <input type="checkbox"/>



Medidas en cm. ancho x alto x fondo



Mesas dinámicas colaborativas

Mesas de aprendizaje significativo y activo. Espacios innovadores que abren nuevas perspectivas en la educación. Facilitan el aprendizaje de forma natural al ayudar a articular una escuela con nuevas estructuras, que alimentan la creatividad, atención y motivación de los estudiantes.



Requiere montaje



Mesa Hexa

72,7 x 50 cm • 1/6

Talla 4	76099.75.4.01
Talla 5	76099.75.5.01
Talla 6	76099.75.6.01

cajón opcional

Medidas indicadas en ancho x alto x fondo

Cajón PP para mesas Hexa y Octa

360 x 300 x 105 cm

76101

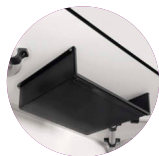

Requiere montaje

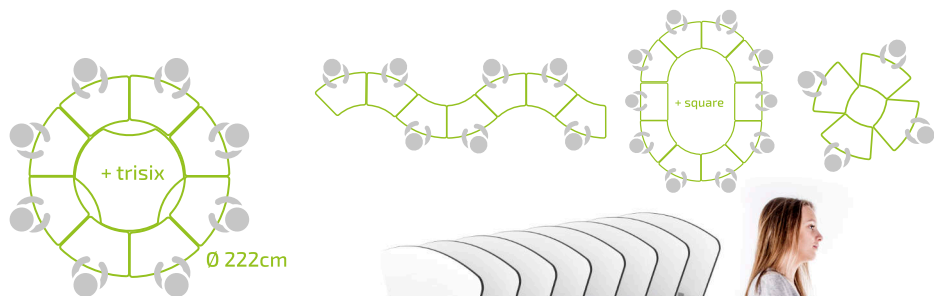

Ø 222cm



Mesa Octa

83 x 50 cm • 1/8

Talla 4	76100.75.4.01
Talla 5	76100.75.5.01
Talla 6	76100.75.6.01

cajón opcional

Medidas indicadas en ancho x alto x fondo

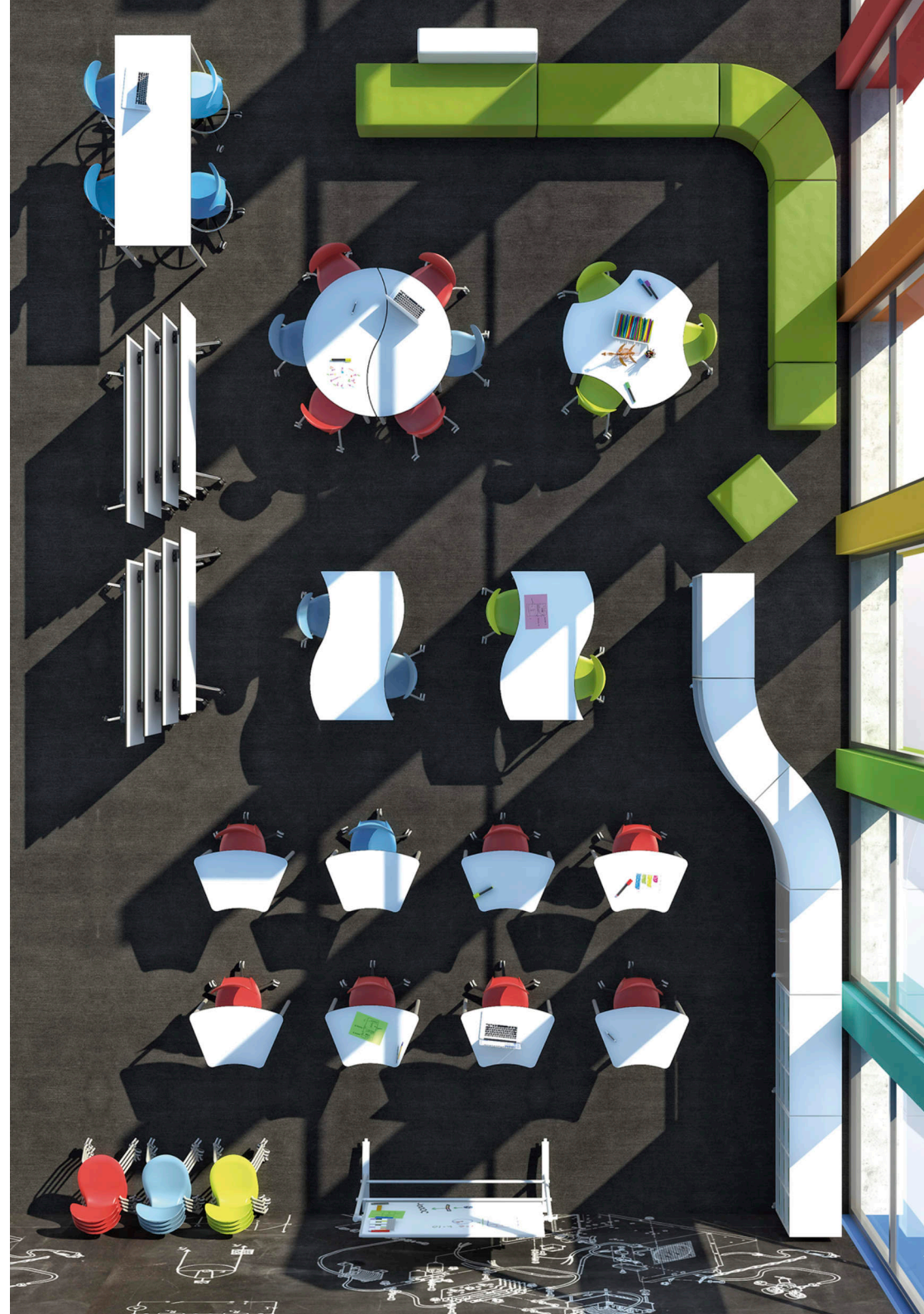
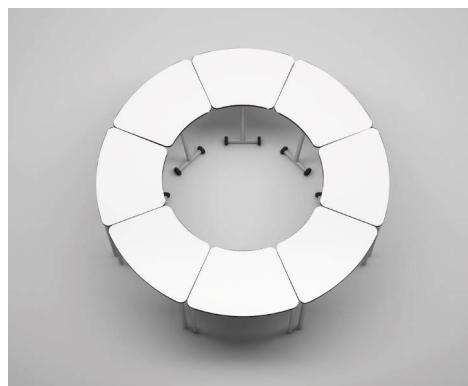

Debatir



Evaluar



Aprender

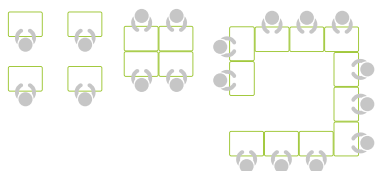
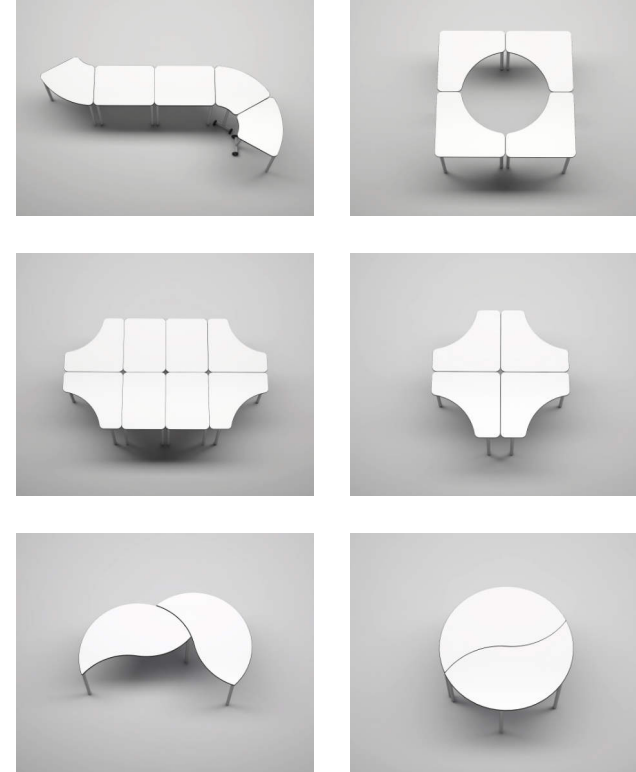

Mesa Square
68,5 x 50 cm • regulable

Tallas 4 a 6

76097.75.9.01

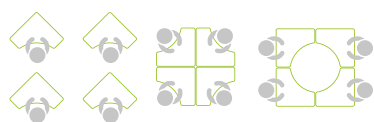

Mesa Arrow
68,5 x 68,5 cm • regulable

Tallas 4 a 6

76098.75.9.01

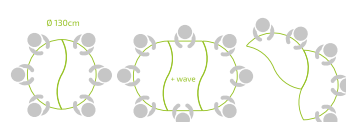

Mesa Yang
130 x 74 cm • regulable

Tallas 4 a 6

76102.75.9.01



Talla	Mesas	Edades
4	640 mm	6 a 8 años
5	710 mm	8 a 11 años
6	760 mm	+12 años



Requiere montaje

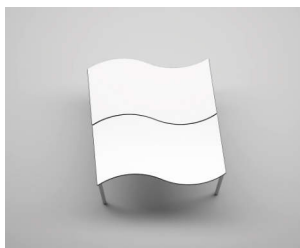

Talla	Mesas	Edades
4	640 mm	6 a 8 años
5	710 mm	8 a 11 años
6	760 mm	+12 años

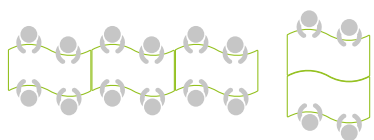

Requiere montaje

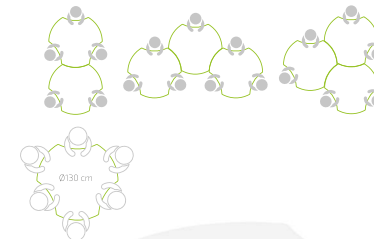

Mesa Wave
130 x 82,4 cm • regulable
Tallas 4 a 6

76103.75.9.01



Mesa Trisix
Ø 123,4 cm • regulable
Tallas 4 a 6

76104.75.9.01

Mesas polivalentes de usos múltiples

Mesa rectangle

Mesa escolar con estructura metálica de altura regulable y acabado en color blanco. Mesa para equipar aulas de aprendizaje cooperativo que permite trabajar en grupo. Estructura metálica con tablero de conglomerado.



Mesa Rectangle regulable

70 x 80 cm

Tallas 4 a 6 **76106.75.9**

120 x 80 cm

Tallas 4 a 6 **76107.75.9**

120 x 65 cm

Tallas 4 a 6 **76108.75.9**

140 x 80 cm

Tallas 4 a 6 **76109.75.9**

160 x 80 cm

Tallas 4 a 6 **76110.75.9**

180 x 65 cm

Tallas 4 a 6 **76111.75.9**

180 x 80 cm

Tallas 4 a 6 **76112.75.9**



Requiere montaje



Talla	Mesas	Edades
4	640 mm	6 a 8 años
5	710 mm	8 a 11 años
6	760 mm	+12 años

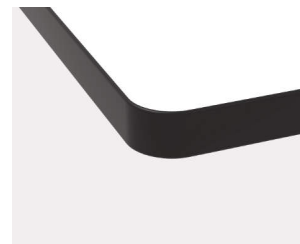

Cajón metálico mesa rectangle

Cajón **76113**

Mesas Space

Mesa escolar de trabajo en forma rectangular con estructura metálica y 4 patas. Mobiliario para centros educativos. Ideal para el aprendizaje cooperativo.



Mesa Space

120 x 65

Talla 4	76114.75.4.01
Talla 5	76114.75.5.01
Talla 6	76114.75.6.01

180 x 65

Talla 4	76115.75.4.01
Talla 5	76115.75.5.01
Talla 6	76115.75.6.01

120 x 80

Talla 4	76116.75.4.01
Talla 5	76116.75.5.01
Talla 6	76116.75.6.01

140 x 80

Talla 4	76117.75.4.01
Talla 5	76117.75.5.01
Talla 6	76117.75.6.01

160 x 80

Talla 4	76118.75.4.01
Talla 5	76118.75.5.01
Talla 6	76118.75.6.01

180 x 80

Talla 4	76119.75.4.01
Talla 5	76119.75.5.01
Talla 6	76119.75.6.01

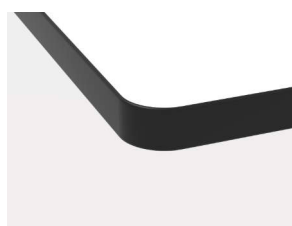

Talla	Mesas	Edades
4	640 mm	6 a 8 años
5	710 mm	8 a 11 años
6	760 mm	+12 años

Mesas polivalentes de usos múltiples

Mesa rectangular 280

Mesa escolar de trabajo alta en forma rectangular con estructura metálica y 4 patas. Tablero de DM.



Incluir código de color en la casilla al final de la referencia

21

Verde ministerio

64

Haya

Colores de estructura

Verde

Gris

Mesa rectangular 280

120 x 80 cm Estruct. verde Estruct. gris

Alt. 75 cm 76124.22.6- 76130.72.6-

140 x 80 cm Estruct. verde Estruct. gris

Alt. 75 cm 76125.22.6- 76131.72.6-

160 x 80 cm Estruct. verde Estruct. gris

Alt. 75 cm 76126.22.6- 76132.72.6-

180 x 80 cm Estruct. verde Estruct. gris

Alt. 75 cm 76127.22.6- 76133.72.6-

200 x 80 cm Estruct. verde Estruct. gris

Alt. 75 cm 76128.22.6- 76134.72.6-

200 x 100 cm Estruct. verde Estruct. gris

Alt. 75 cm 76129.22.6- 76135.72.6-

Mesas polivalentes de usos múltiples

Mesa Rectangle Plus

Mesa escolar de trabajo alta con estructura metálica y acabado en color blanco. Diseñada para equipar aulas de tecnología y laboratorios.



Mesa Rectangle Plus

120 x 65cm

Alt. 100 cm

76120.75.8.01

180 x 65 cm

Alt. 100 cm

76121.75.8.01



Requiere montaje





Mesa Space Plus

Mesa escolar de trabajo alta en forma rectangular con estructura metálica y 4 patas. Permite trabajar al alumno de pie o sentado en un taburete. Ideal para equipar aulas de tecnología y laboratorios.

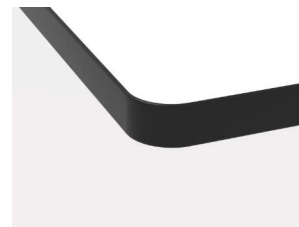

Requiere montaje

Mesa Space Plus

120 x 65 cm

Alt. 100 cm

76122.75.8.01

180 x 65 cm

Alt. 100 cm

76123.75.8.01

Pupitres y mesas de profesor

Pupitre Naxel

El pupitre escolar para primaria o secundaria. Dispone de un cajón de rejilla y espacio para lapicero. Herraje de seguridad para evitar la manipulación. Superficie de la mesa resistente al agua. Disponible en color blanco. Estructura tubular en forma de T con tacos niveladores de plástico y tablero de conglomerado



Talla	Mesas	Edades
4	640 mm	6 a 8 años
5	710 mm	8 a 11 años
6	760 mm	+12 años



Pupitre Naxel

70 x 50 cm

Talla 4	76136.75.4.01
Talla 5	76136.75.5.01
Talla 6	76136.75.6.01



Mesa de profesor Teacher

Mesa de profesor para uso en centros educativos, guarderías y colegios. Disponible en color blanco y regulable a tallas 4, 5 y 6. Tacos niveladores, estructura metálica y tablero de fibras MDF con cajón.

Talla	Mesas	Edades
4	640 mm	6 a 8 años
5	710 mm	8 a 11 años
6	760 mm	+12 años



Mesa de profesor Teacher

120 x 65 cm • Regulable

Tallas 4, 5 y 6

76137.75.9.01





Pupitres escolares

Mesa con estructura en tubo de acero con bandeja porta documentos en varilla. Tapa en laminado sobre DM, cantos barnizados con poliuretano.

Pupitre 277



Pupitre 277

Estructura	Encimera
	
Verde	Verde ministerio

60 x 40 cm

Alt. 60 cm	76138.22.3.21
Alt. 65 cm	76138.22.4.21
Alt. 70 cm	76138.22.5.21
Alt. 75 cm	76138.22.6.21

60 x 50 cm

Alt. 65 cm	76139.22.4.21
Alt. 70 cm	76139.22.5.21
Alt. 75 cm	76139.22.6.21

70 X 50 cm

Alt. 65 cm	76140.22.4.21
Alt. 70 cm	76140.22.5.21
Alt. 75 cm	76140.22.6.21

Estructura	Encimera
	
Gris	Haya

60 x 40 cm

Alt. 60 cm	76141.72.3.64
Alt. 65 cm	76141.72.4.64
Alt. 70 cm	76141.72.5.64
Alt. 75 cm	76141.72.6.64

60 x 50 cm

Alt. 65 cm	76142.72.4.64
Alt. 70 cm	76142.72.5.64
Alt. 75 cm	76142.72.6.64

70 X 50 cm

Alt. 65 cm	76143.72.4.64
Alt. 70 cm	76143.72.5.64
Alt. 75 cm	76143.72.6.64

Pupitre 260



Pupitre E260

Estructura	Encimera
	
Gris	Haya

60 x 40 cm

Alt. 60 cm	76144.72.3.64
Alt. 65 cm	76144.72.4.64
Alt. 70 cm	76144.72.5.64
Alt. 75 cm	76144.72.6.64

60 x 50 cm

Alt. 65 cm	76145.72.4.64
Alt. 70 cm	76145.72.5.64
Alt. 75 cm	76145.72.6.64



70 X 50 cm

Alt. 65 cm	76146.72.4.64
Alt. 70 cm	76146.72.5.64
Alt. 75 cm	76146.72.6.64

Pupitre 266



Pupitre 266

Estructura	Encimera
	
Gris	Haya

70 x 50 cm

Alt. 70 cm	76147.72.5.64
Alt. 75 cm	76147.72.6.64
Bandeja Plástica Opcional Pupitre 266	76147

Sillas para pupitres escolares

Silla 278

Silla escolar con estructura en tubo de acero, asiento y respaldo de estratificado.



Silla 278

Estructura	Asiento
Verde	Verde ministerio
Alt. 36 cm	76191.22.3.21
Alt. 39 cm	76191.22.4.21
Alt. 46 cm	76191.22.5.21
Alt. 43 cm	76191.22.6.21

Estructura	Asiento
Gris	Haya
Alt. 60 cm	76192.72.3.64
Alt. 65 cm	76192.72.4.64
Alt. 70 cm	76192.72.5.64
Alt. 75 cm	76192.72.6.64

Silla E253

Silla escolar con estructura en tubo de acero, asiento y respaldo de estratificado.



Silla E253

Estructura	Asiento
Verde	Verde ministerio
Alt. 36 cm	76194.22.3.21
Alt. 39 cm	76194.22.4.21
Alt. 46 cm	76194.22.5.21
Alt. 43 cm	76194.22.6.21

Estructura	Asiento
Gris	Haya
Alt. 60 cm	76193.72.3.64
Alt. 65 cm	76193.72.4.64
Alt. 70 cm	76193.72.5.64
Alt. 75 cm	76193.72.6.64

Silla con pala 260

Silla escolar con estructura en tubo de acero, asiento, pala y respaldo de estratificado.



Silla con pala 260

Estructura	Asiento
Verde	Crema
Alt. 46 cm	76195.22.6.03

Estructura	Asiento
Verde	Verde ministerio
Alt. 46 cm	76195.22.6.21

Estructura	Asiento
Verde	Haya
Alt. 46 cm	76195.22.6.64

Estructura	Asiento
Negro	Crema
Alt. 46 cm	76196.30.6.03

Estructura	Asiento
Negro	Verde ministerio
Alt. 46 cm	76196.30.6.21

Estructura	Asiento
Negro	Haya
Alt. 46 cm	76196.30.6.64

Mesa profesor 239

Mesa con estructura en tubo de acero con bandeja porta documentos en varilla. Tapa en laminado sobre DM, cantos barnizados con poliuretano.



Mesa profesor 239

Estructura	Encimera
Verde	Verde ministerio
120 x 70 cm	
Alt. 75 cm	76148.22.6.21

Estructura	Encimera
Gris	Haya
120 x 70 cm	
Alt. 75 cm	76149.72.6.64

Sillas y bancos

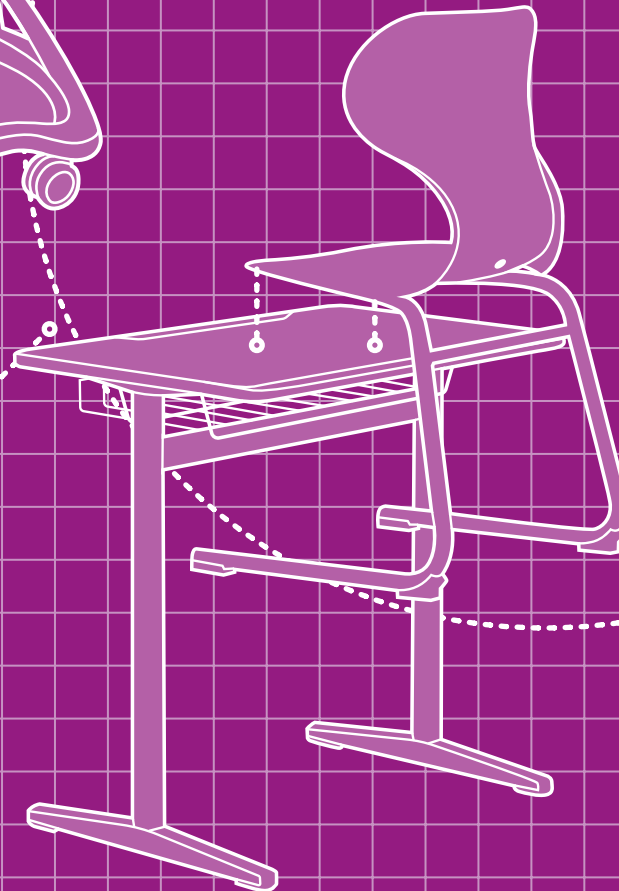
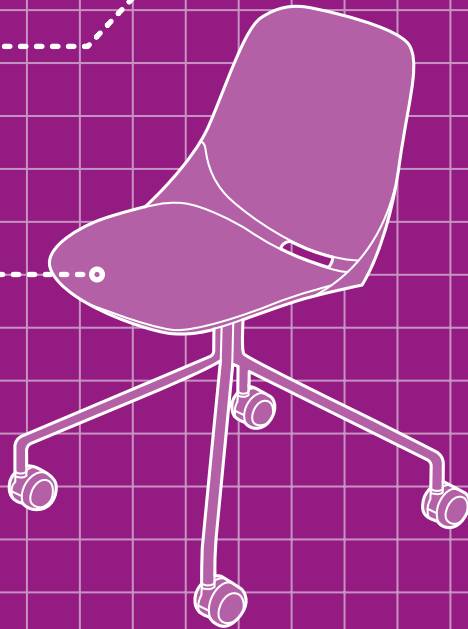
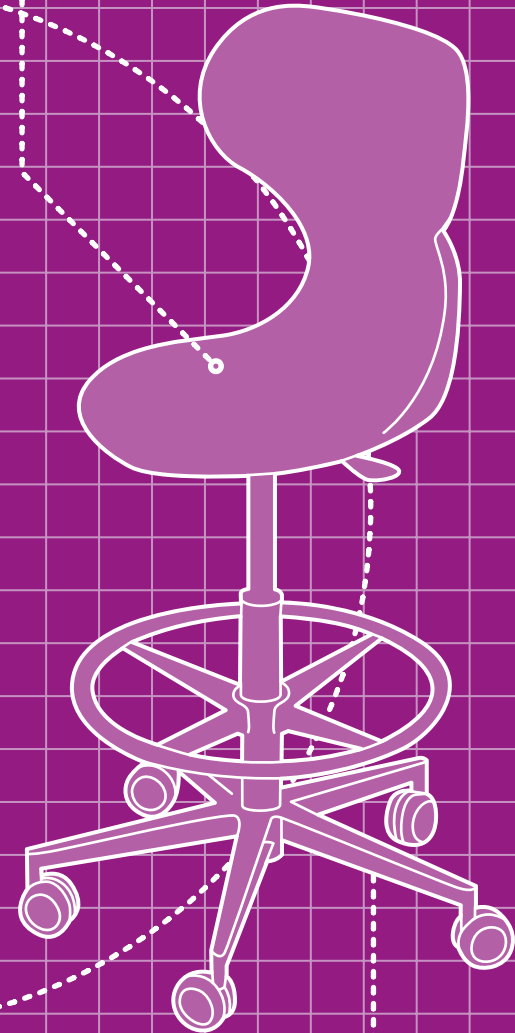
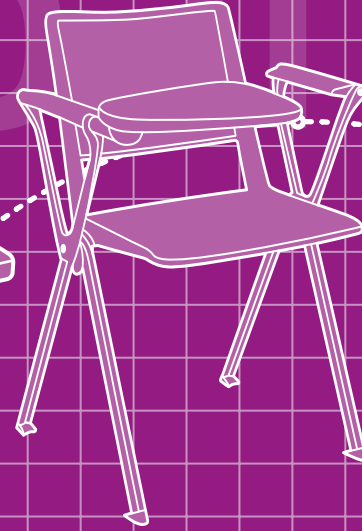
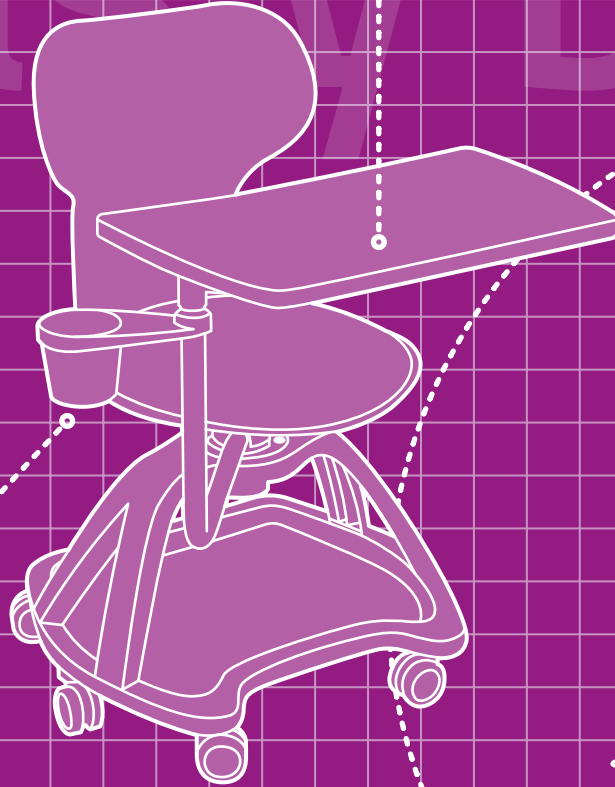
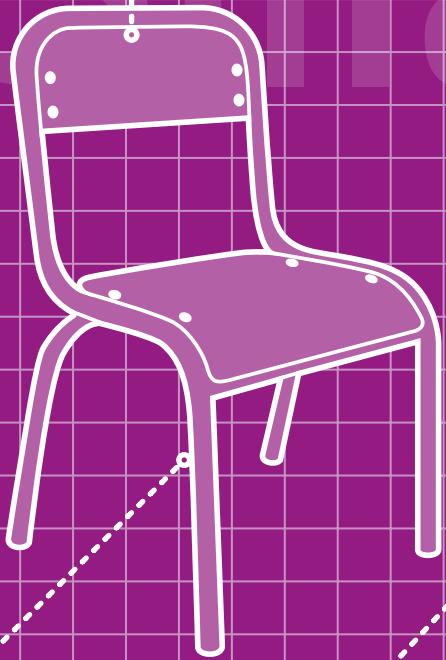

Sillas y bancos para educación

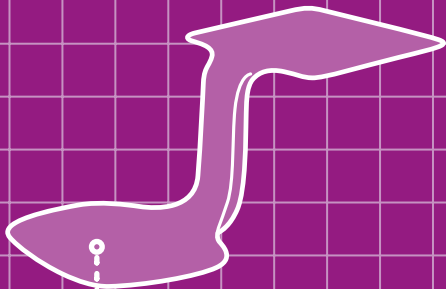
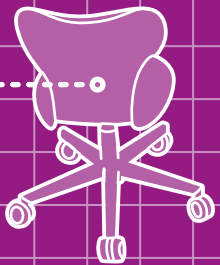
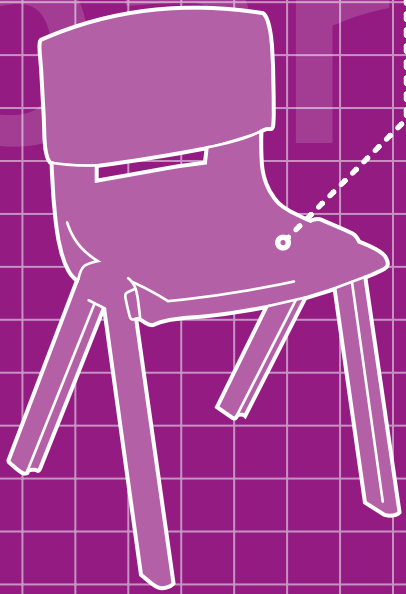

Sillas de educación infantil

32

Sillas de educación primaria y secundaria

36

Sillas colaborativas

38

Sillas polivalentes

40

Taburetes

46

Bancos escolares

48

Sillas de educación infantil

Silla de madera

Silla apilable fabricada en madera maciza de haya acabada en barniz no tóxico. Las patas incorporan tacos antideslizamiento. Asiento y respaldo de contrachapado curvado laminado (HPL) de 10 mm de espesor con cantos redondeados.



Incluir código de color en la casilla al final de la referencia

01	04	09	17	22	64
Blanco	Amarillo	Rojo	Azul claro	Verde manzana	Haya



Apilable

Silla madera

Talla 0	76149.64.0- <input type="checkbox"/>
Talla 1	76150.64.1- <input type="checkbox"/>
Talla 2	76151.64.2- <input type="checkbox"/>
Talla 3	76152.64.3- <input type="checkbox"/>

Talla	Sillas	Edades
0	210 mm	1 a 2 años
1	260 mm	2 a 3 años
2	310 mm	3 a 5 años
3	350 mm	5 a 6 años



Silla infantil 210

Estructura realizada en tubo de acero laminado en frío Ø20x1,5 mm, pintado en epoxi. El asiento y respaldo se fabrican con 9 láminas de chopo de 1 mm y un laminado de alta presión de 1 mm por ambas caras.



Incluir código de color en la casilla al final de la referencia



Colores de estructura



Apilable

Silla infantil 210

	Estruct. Blanca	Estruct. Verde	Estruct. Gris
Alt. 26 cm	76153.01.1- <input type="checkbox"/>	76156.22.1- <input type="checkbox"/>	76159.72.1- <input type="checkbox"/>
Alt. 32 cm	76154.01.2- <input type="checkbox"/>	76157.22.2- <input type="checkbox"/>	76160.72.2- <input type="checkbox"/>
Alt. 36 cm	76155.01.3- <input type="checkbox"/>	76158.22.3- <input type="checkbox"/>	76161.72.3- <input type="checkbox"/>

Silla infantil Tecna

Silla infantil apilable de tubo metálico de Ø25x1,5 mm con acabado en pintura epoxi (RAL9003) y asiento y respaldo de tablero contrachapado curvado de 10 mm de espesor, con cantos redondeados barnizados en barniz no tóxico y superficies laminadas con planchas de alta presión (HPL), muy resistentes al desgaste.



Incluir código de color en la casilla al final de la referencia



Apilable

Silla infantil Tecna

Talla 1	76162.01.1- <input type="checkbox"/>
Talla 2	76163.01.2- <input type="checkbox"/>
Talla 3	76164.01.3- <input type="checkbox"/>

Talla	Sillas	Edades
1	260 mm	2 a 3 años
2	310 mm	3 a 5 años
3	350 mm	5 a 6 años



Silla infantil 209

Estructura realizada en tubo de acero Ø20x1,5 mm. Asiento y respaldo en carcasa polipropileno antideslizante y con forma anatómica. Apilable.



Incluir código de color en la casilla al final de la referencia

04	06	09	18	25
Amarillo	Naranja	Rojo	Azul oscuro	Verde oscuro

Colores de estructura

<input type="checkbox"/>	<input type="checkbox"/>
Blanco	Gris



Silla infantil 209

	Estruct. Blanca	Estruct. Gris
Alt. 26 cm	76165.01.1- <input type="checkbox"/>	76167.72.1- <input type="checkbox"/>
Alt. 32 cm	76166.01.2- <input type="checkbox"/>	76168.72.2- <input type="checkbox"/>

Silla Luca

Silla infantil monobloque de polipropileno. Ligera y fácil de apilar. Estructura antivuelco. Versátil y resistente.



Silla Luca

Incluir código de color en la casilla al final de la referencia

06	09	18	25
----	----	----	----

Mandarina Rojo Azul Verde

Talla 1	76169.98.1- <input type="checkbox"/>
Talla 2	76170.98.1- <input type="checkbox"/>
Talla 3	76171.98.1- <input type="checkbox"/>
Talla 4	76172.98.1- <input type="checkbox"/>

Incluir código de color en la casilla al final de la referencia

06	18	25	72
----	----	----	----

Mandarina Azul Verde Gris

Talla 5	76173.98.1- <input type="checkbox"/>
Talla 6	76174.98.1- <input type="checkbox"/>



Sillas de educación primaria y secundaria

Silla Mia

Silla con estructura metálica y respaldo curvo de polipropileno para un óptimo confort. Versátil y resistente. Opción de tapizado para el asiento.

Incluir código de color en la casilla al final de la referencia

01	09	17	22	30
Blanco	Rojo	Azul	Verde	Negro

Kit tapizado opcional para Sillas Mia

Para tallas 5 y 6

76178



Silla Mia Basic

Talla 4 *no disponible en color blanco*

76175.75.4-

Talla 5

76176.75.5-

Talla 6

76177.75.6-

Kit tapizado opcional



Silla Mia Castors

Talla 4 *no disponible en color blanco*

76179.75.4-

Talla 5

76180.75.5-

Talla 6

76181.75.6-

Pack 4 ruedas

76182

Kit tapizado opcional



Ruedas opcionales



Apilable



Silla Mia Cantilever

Talla 6

76183.75.6-

Kit tapizado opcional



Talla	Sillas	Edades
4	380 mm	6 a 8 años
5	430 mm	8 a 11 años
6	460 mm	+12 años
7	510 mm	Adultos



Incluir código de color en la casilla al final de la referencia

01	09	17	22	30
Blanco	Rojo	Azul	Verde	Negro



Requiere montaje

Silla baja infantil Mia Mini Lift

Talla 6 *no disponible en color blanco*

76184.75.9-



Requiere montaje

Silla Mia Lift

Tallas 5 a 7

76185.75.9-



Requiere montaje

Silla Mia Big Lift

Tallas 5 a 7 *no disponible en color blanco*

76186.75.9-

Sillas colaborativas

Silla Mia Table 360°

Silla giratoria con seis ruedas, estructura y respaldo curvo de polipropileno para un óptimo confort. Mesa de DMF plegable con porta-botellas. Incluye bandeja inferior para dejar la mochila.

Incluir código de color en la casilla al final de la referencia

09	17	22	30
Rojo	Azul	Verde	Negro

Silla Mia Table 360°

Talla 7

76187.98.7-



Talla	Sillas	Edades
7	510 mm	Adultos



Requiere montaje



Kit tapizado opcional para Sillas Mia

Talla 7

76188



Asiento y mesa portátil Ztool

Mesa de trabajo portátil en polipropileno. Te permite trabajar de forma cómoda con el portátil o la libreta, en el suelo, en una silla, en el sofá, etc.

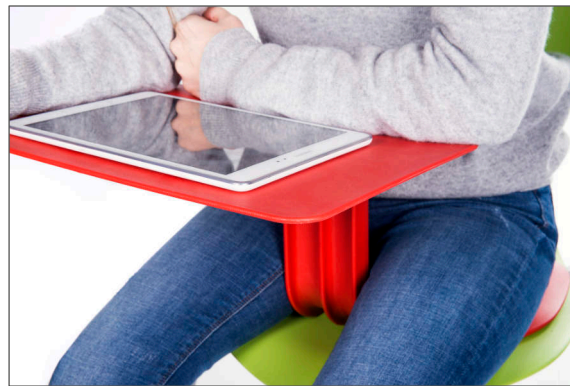
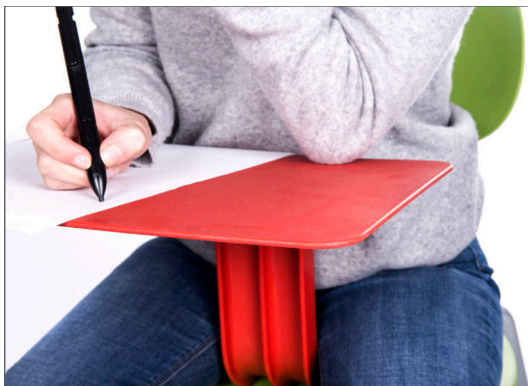

Incluir código de color en la casilla al final de la referencia

09	22	72
Rojo	Verde	Gris metalizado

Asiento y mesa portátil Ztool

Talla única 76189.98.9-

Carro Ztool Trolley 76190

Sillas polivalentes

Silla 140

Silla carcasa de polipropileno en naranja, gris, verde o azul.



Apilable



Incluir código de color en la casilla al final de la referencia

06	18	25	72
Naranja	Azul	Verde	Gris

Color de patas



Negro Cromado

Silla 40

	Patatas negro	Patatas cromado
Alt. 45 cm	76197.30.6- <input type="checkbox"/>	76198.75.6- <input type="checkbox"/>

Silla 262

Silla con pala y carcasa de polipropileno en naranja, gris, verde o azul.



Incluir código de color en la casilla al final de la referencia

06	18	25	72
Naranja	Azul	Verde	Gris

Color de patas



Negro Cromado

Silla 262

	Patatas negro	Patatas cromado
Alt. 45 cm	76199.30.6- <input type="checkbox"/>	76200.75.6- <input type="checkbox"/>

Silla Xauen 140

Sillas fijas fabricadas en plástico inyectado con 4 patas.



Apilable



Incluir código de color en la casilla al final de la referencia

06	09	18	30
Naranja	Rojo	Azul oscuro	Negro

Color de patas



Negro Gris

Silla Xauen 140

	Patatas negro	Patatas cromado
Talla 6	76201.30.6- <input type="checkbox"/>	76202.72.6- <input type="checkbox"/>

Silla Xauen 145

Sillas fijas fabricadas en plástico inyectado con 4 patas y brazos.



Incluir código de color en la casilla al final de la referencia

06	09	18	30
Naranja	Rojo	Azul oscuro	Negro

Color de patas



Negro Gris

Silla Xauen 145

	Patatas negro	Patatas cromado
Talla 6	76203.30.6- <input type="checkbox"/>	76204.72.6- <input type="checkbox"/>

Talla	Sillas	Edades
6	460 mm	+12 años

Silla Xauen 142

Sillas fijas fabricadas en plástico inyectado con 4 patas y pala.



Incluir código de color en la casilla al final de la referencia



Color de patas



Silla Xauen 142

	Patatas negro	Patatas cromado
Talla 6	76205.30.6- <input type="checkbox"/>	76206.72.6- <input type="checkbox"/>

Silla RD-965

Silla confidente y de colectividades. Estructura metálica negra de 4 patas. Asiento y respaldo tapizado azul, negro, rojo y gris.



Incluir código de color en la casilla al final de la referencia



Color de patas

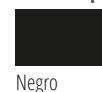

Silla RD-965

	Patatas negro
Talla 6	76207.30.6- <input type="checkbox"/>

Silla Track

Silla apilable multifunción de polipropileno virgen apilable. Cuatro apoyos en tubo de acero redondo. Respaldo con perforaciones que mejoran el confort térmico de la silla. Incluye piezas de unión para formar filas en el mismo color de la carcasa. Altura 45 cm.



Incluir código de color en la casilla al final de la referencia



Color de patas



Silla Track

	Patatas negro	Patatas gris	Patatas cromadas
Alt. 45 cm	76209.30.6- <input type="checkbox"/>	76210.72.6- <input type="checkbox"/>	76211.75.6- <input type="checkbox"/>

Silla Track con pala

	Patatas negro	Patatas gris	Patatas cromadas
Alt. 45 cm	76212.30.6- <input type="checkbox"/>	76213.72.6- <input type="checkbox"/>	76214.75.6- <input type="checkbox"/>



Talla	Sillas	Edades
6	460 mm	+12 años

Sillas Quick

Serie de sillas multifunción apilables, fabricadas con monocarcasa de polipropileno virgen inyectado. Tratamiento anti UV y antiestático.



Incluir código de color en la casilla al final de la referencia

01	09	18	22	30	72
Blanco	Rojo	Azul oscuro	Verde	Negro	Gris

Color de patas

<input type="checkbox"/>	<input type="checkbox"/>	<input type="checkbox"/>
Blanco	Gris	Cromado

Silla Quick 203



Silla Quick 203

	Patas blanco	Patas cromada
Alt. 45 cm	76219.01.6- <input type="checkbox"/>	76220.75.6- <input type="checkbox"/>

Cojín tapizado opcional



Silla Quick 200



Silla Quick 200

	Patas gris	Patas cromada
Alt. 45 cm	76221.72.6- <input type="checkbox"/>	76222.75.6- <input type="checkbox"/>

Cojín tapizado opcional

Silla Quick 205



Silla Quick 205 con brazos

	Patas cromada
Alt. 45 cm	76223.75.6- <input type="checkbox"/>

Cojín tapizado opcional

Silla Quick 202



Silla Quick 202 con pala

	Patas cromada
Alt. 45 cm	76224.75.6- <input type="checkbox"/>

Cojín tapizado opcional

Silla Quick 202 con pala y brazo

	Patas cromada
Alt. 45 cm	76225.75.6- <input type="checkbox"/>

Cojín tapizado opcional

Piezas de unión para sillas Quick 200-202-203-205

Unidad	76226
--------	-------



Incluir código de color en la casilla al final de la referencia

01	09	18	22	30	72
Blanco	Rojo	Azul oscuro	Verde	Negro	Gris



Silla Quick 207



Silla Quick 207

	Patas blancas	Patas cromadas
Alt. 45 cm	76227.01.6- <input type="checkbox"/>	76228.75.6- <input type="checkbox"/>

Cojín tapizado opcional

Silla Quick 204



Silla Quick 204 giratoria con pistón a gas

	Base nylon	Base aluminio
Alt. 45 cm	76229.30.6- <input type="checkbox"/>	76230.75.6- <input type="checkbox"/>

Cojín tapizado opcional



Sillas polivalentes

Silla Haya 142

Silla con carcasa de madera y patas cromadas. Altura 45 cm. Disponible con brazos y pala.



Silla Haya 142

Alt. 45 cm **Patas cromadas**
76215.75.6.64



Silla Haya 142-B

Alt. 45 cm **Con brazo** **Patas cromadas**
76216.75.6.64

Silla Haya 142-P

Alt. 45 cm **Con pala** **Patas cromadas**
76217.75.6.64



Sillas Gua

Asiento y respaldo de carcasa en polipropileno con forma anatómica. Pala realizada en MDF cubierta con estratificado alta presión, cantos redondeados y barnizados. Estructura metálica en tubo de acero.

Incluir código de color en la casilla al final de la referencia

01	03	05	28	72
Blanco	Beige	Mostaza	Marrón	Gris

Color de patas

<input type="checkbox"/>	<input type="checkbox"/>
Blanco	Gris

Silla Gua 150



Silla Gua 150

Talla 6 **Patas blancas** **Patas gris**
76231.01.6- 76232.72.6-



Incluir código de color en la casilla al final de la referencia

01	03	05	28	72
Blanco	Beige	Mostaza	Marrón	Gris

Color de patas

<input type="checkbox"/>	<input type="checkbox"/>
Blanco	Gris

Silla Gua 153



Silla Gua 153 con pala

	Patas blancas	Patas gris
Talla 6	76235.01.6- <input type="checkbox"/>	76236.72.6- <input type="checkbox"/>



Silla Gua 160

Asiento y respaldo de carcasa en polipropileno con forma anatómica. Patas de madera de haya maciza barnizada.

Incluir código de color en la casilla al final de la referencia

01	03	05	28	72
Blanco	Beige	Mostaza	Marrón	Gris

Color de patas



Haya maciza

Silla Gua 153 con pala

Patas haya maziza

76237.64.6-



Taburete 290

Taburete con asiento giratorio regulable en altura de estructura metálica con asiento en laminado sobre DM con cantos barnizados o en madera barnizada.

Incluir código de color en la casilla al final de la referencia

01	03	04	06	09	18	22	25	39	64	Color de patas	
Blanco	Crema	Amarillo	Naranja	Rojo	Azul oscuro	Verde claro	Verde oscuro	Morado	Haya	Negro	Verde



Taburete 290

	Patas verde	Patas negro
Talla 6	76238.22.9- <input type="checkbox"/>	76239.30.9- <input type="checkbox"/>

Taburete 290B (Asiento en pino)

	Patas verde
Talla 6	76240.22.9.64



Taburete 900

Taburete con estructura metálica y base de 5 pies. Asiento de PVC regulable en altura mediante husillo giratorio.



Taburete 290

Taburete **76241.01.9.30**

Taburete 925N

Taburete giratorio con asiento y respaldo realizado en polímero técnico de alta resistencia para usos exigentes con mecanismo básico. Pistón de gas de largo recorrido. Base de polímero técnico con tacos antideslizantes. Admiten ruedas normales o de parquet. Fácil montaje. Apto para laboratorios.



Taburete con respaldo 925N

Taburete **76242.30.9.30**

Taburete Mia Stool

Taburete escolar alto con asiento de plástico, pistón de gas y base con ruedas. Apto para multiusos y equipar todo tipo de aulas de aprendizaje cooperativo, bibliotecas o centros de formación. Disone de un anillo de aluminio en la base del reposapiés, que se puede ajustar.

Incluir código de color en la casilla al final de la referencia

01	09	17	22	30
Blanco	Rojo	Azul	Verde	Negro

Taburete Mia Stool

76243.72.9-

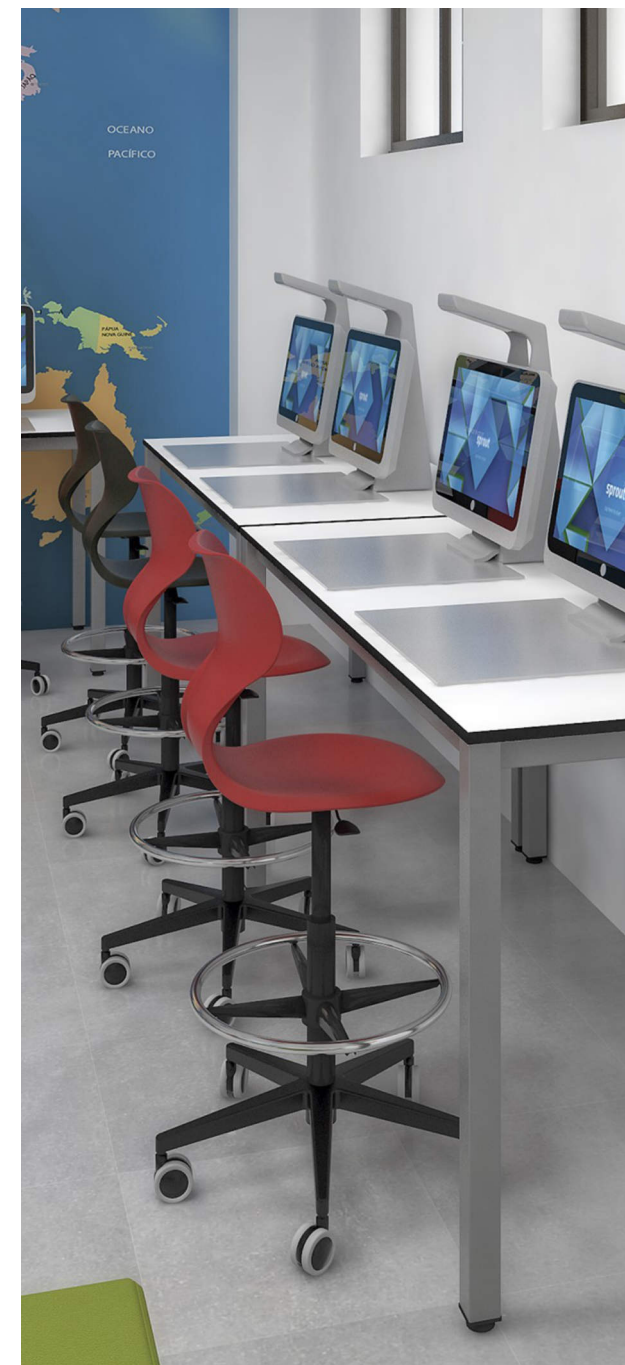

Banco infantil de madera

Banco infantil de madera de haya sin respaldo con asiento de 120 x 30 cm. barniz no tóxico y base de asiento fabricada en tablero MDF (DM) con cantos redondeados muy resistente al desgaste. Tacos de silicona en las patas para evitar rozamiento directo con el suelo.



Incluir código de color en la casilla al final de la referencia

01	04	06	09	12	17	18	22	25	64
Blanco	Amarillo	Naranja	Rojo	Rosa	Crema	Azul oscuro	Verde claro	Verde oscuro	Haya



Banco infantil de madera

Alt. 21 cm	76244.64.0- <input type="checkbox"/>
Alt. 26 cm	76245.64.0- <input type="checkbox"/>
Alt. 31 cm	76246.64.0- <input type="checkbox"/>
Alt. 35 cm	76247.64.0- <input type="checkbox"/>

Banco infantil 394

Banco con estructura en tubo de acero, asiento en estratificado. Medida 150x30 altura 30 cm.

Incluir código de color en la casilla al final de la referencia

03	04	06	09	18	21	22	25
Crema	Amarillo	Naranja	Rojo	Azul oscuro	Verde ministerio	Verde claro	Verde preescolar

Colores de estructura

<input type="checkbox"/>	<input type="checkbox"/>	<input type="checkbox"/>	<input type="checkbox"/>
Blanco	Verde	Negro	Gris



Banco infantil 394

	Estruc. blanco	Estruc. verde	Estruc. negro	Estruc. gris
Alt. 30 cm	76248.01.2- <input type="checkbox"/>	76249.22.2- <input type="checkbox"/>	76250.30.2- <input type="checkbox"/>	76251.72.2- <input type="checkbox"/>

Banco adulto 289

Banco con estructura en tubo de acero, asiento en estratificado. Medida 150x30 altura 45 cm.

Incluir código de color en la casilla al final de la referencia

03	21	<input type="checkbox"/>	<input type="checkbox"/>
Crema	Verde ministerio	Verde	Negro

Banco adulto 289

	Estruc. verde	Estruc. negro
Alt. 45 cm	76252.22.6- <input type="checkbox"/>	76252.30.6- <input type="checkbox"/>



Banco adulto 288

Banco corrido, laminado, altura de asiento 45 cm.

Incluir código de color en la casilla al final de la referencia

03	21	<input type="checkbox"/>	<input type="checkbox"/>
Crema	Verde ministerio	Verde	Negro

Banco adulto 288

	Estruc. verde	Estruc. negro
150 x 30 cm, alt. 45 cm	76253.22.6- <input type="checkbox"/>	76253.30.6- <input type="checkbox"/>
200 x 30 cm, alt. 45 cm	76254.22.6- <input type="checkbox"/>	76254.30.6- <input type="checkbox"/>



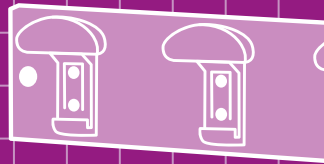
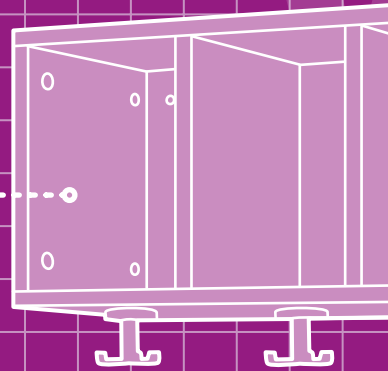
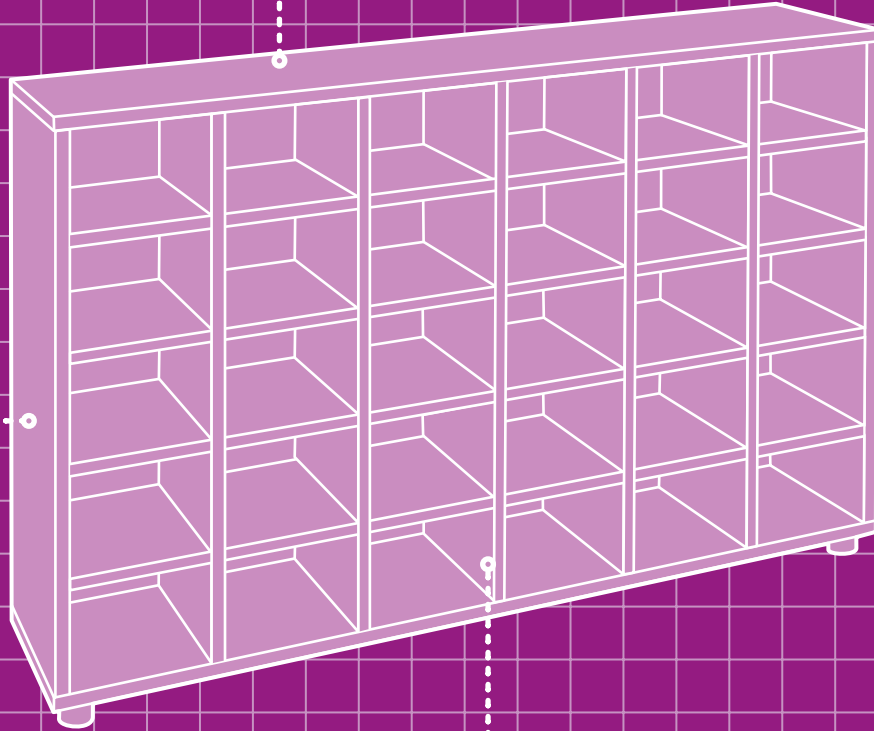
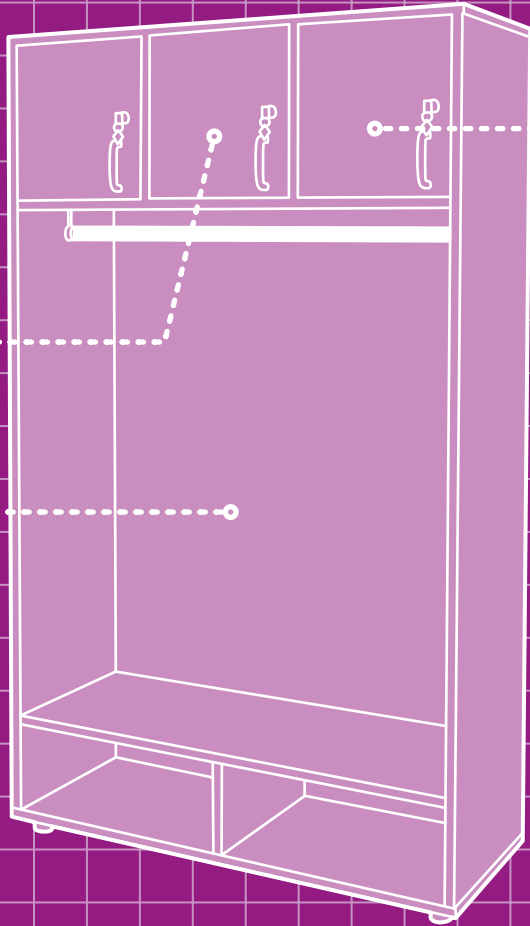
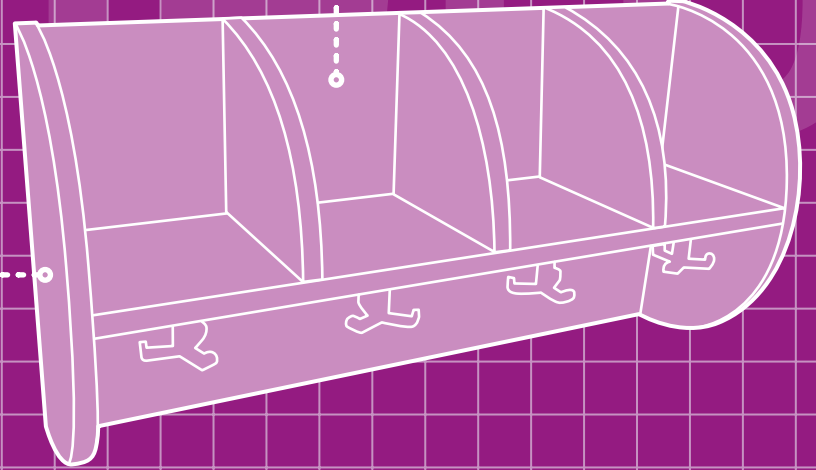
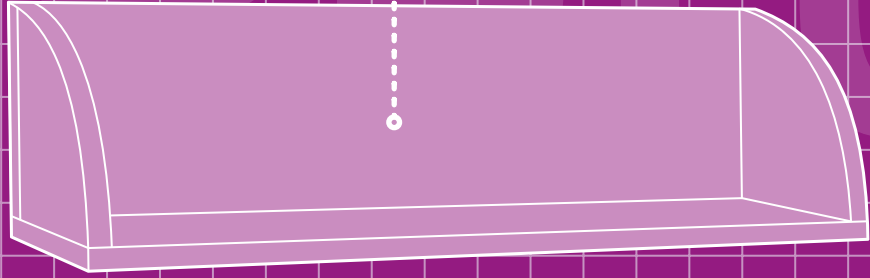

Percheros, baldas y taquillas

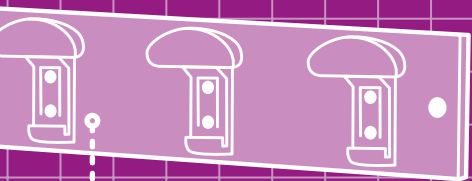
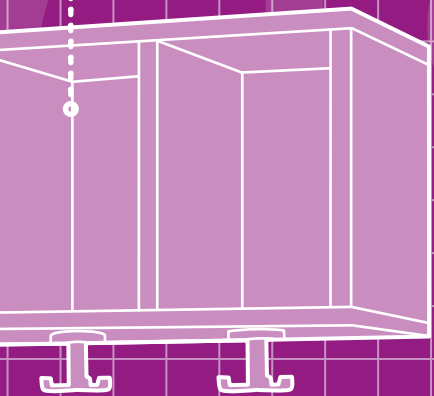

Percheros

52

Baldas

57

Taquillas

59

Zapateros

61

Perchero de cuatro casillas

Casillero y perchero fabricado con tablero laminado en haya de 19 mm de espesor. Cantos de PVC de 2 mm. Dispone de perchas giratorias fabricadas en polipropileno con aristas redondeadas y sistema triple colgador, para colgar la vestimenta.



Incluir código de color en la casilla al final de la referencia

01	04	06	09	12	17	18	22	25	64
Blanco	Amarillo	Naranja	Rojo	Rosa	Azul claro	Azul oscuro	Verde manzana	Verde oscuro	Haya

Colores de estructura

Blanco	Haya

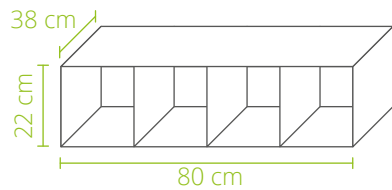

Perchero de cuatro casillas 80 x 22

	Estruct. Blanco	Estruct. Haya
80 x 22 x 38 cm	76255.01.0- <input type="checkbox"/>	76256.64.0- <input type="checkbox"/>

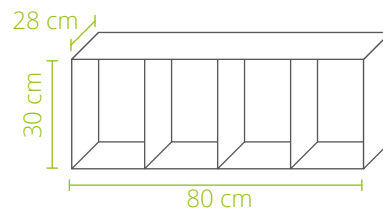

Perchero de cuatro casillas 80 x 30

	Estruct. Blanco	Estruct. Haya
80 x 30 x 28 cm	76257.01.0- <input type="checkbox"/>	76258.64.0- <input type="checkbox"/>

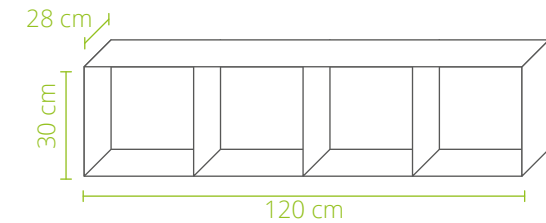

Perchero de cuatro casillas 120 x 30

	Estruct. Blanco	Estruct. Haya
120 x 30 x 28 cm	76259.01.0- <input type="checkbox"/>	76260.64.0- <input type="checkbox"/>

Perchero Quesitos

Casillero y perchero fabricado con tablero laminado en haya de 19 mm de espesor. Cantos de PVC de 2 mm. Dispone de perchas giratorias fabricadas en polipropileno con aristas redondeadas y sistema triple colgador, para colgar la vestimenta.



Incluir código de color en la casilla al final de la referencia

01	04	06	09	12	17	18	22	25	64
Blanco	Amarillo	Naranja	Rojo	Rosa	Azul claro	Azul oscuro	Verde manzana	Verde oscuro	Haya

Colores de estructura

<input type="checkbox"/>	<input type="checkbox"/>
Blanco	Haya



Perchero Quesitos de 3 casillas

	Estruct. Blanco	Estruct. Haya
61 x 28 x 22 cm	76261.01.0- <input type="checkbox"/>	76262.64.0- <input type="checkbox"/>



Perchero Quesitos de 4 casillas

	Estruct. Blanco	Estruct. Haya
80 x 28 x 22 cm	76263.01.0- <input type="checkbox"/>	76264.64.0- <input type="checkbox"/>



Perchero Quesitos de seis casillas

	Estruct. Blanco	Estruct. Haya
119 x 28 x 22 cm	76265.01.0- <input type="checkbox"/>	76266.64.0- <input type="checkbox"/>



Perchero Quesitos Media Luna

Casillero y perchero fabricado con tablero laminado en haya de 19 mm de espesor. Cantos de PVC de 2 mm. Dispone de perchas giratorias fabricadas en polipropileno con aristas redondeadas y sistema triple colgador, para colgar la vestimenta.



Incluir código de color en la casilla al final de la referencia

01	04	06	09	12	17	18	22	25	64
Blanco	Amarillo	Naranja	Rojo	Rosa	Azul claro	Azul oscuro	Verde manzana	Verde oscuro	Haya

Colores de estructura

<input type="checkbox"/>	<input type="checkbox"/>
Blanco	Haya



Perchero Quesitos Media Luna de 3 casillas

	Estruct. Blanco	Estruct. Haya
61 x 42 x 22 cm	76267.01.0- <input type="checkbox"/>	76268.64.0- <input type="checkbox"/>



Perchero Quesitos Media Luna de 4 casillas

	Estruct. Blanco	Estruct. Haya
80 x 42 x 22 cm	76269.01.0- <input type="checkbox"/>	76270.64.0- <input type="checkbox"/>



Perchero Quesitos Media Luna de seis casillas

	Estruct. Blanco	Estruct. Haya
119 x 42 x 22 cm	76271.01.0- <input type="checkbox"/>	76272.64.0- <input type="checkbox"/>

Perchero Infantil 8 perchas

Perchero con ocho perchas dobles, fabricado con tablero laminado de 19 mm de espesor. Cantos de PVC de 2 mm de espesor. Dispone de 8 perchas fabricadas en polipropileno con aristas redondeadas y sistema doble colgador, para poder colgar la vestimenta.

Incluir código de color en la casilla al final de la referencia

09	12	17	18	22	25	64
Rojo	Rosa	Azul claro	Azul oscuro	Verde manzana	Verde oscuro	Haya



Perchero infantil 8 perchas

100 x 12 x 20 cm	76273.00.0- <input type="checkbox"/>
------------------	--------------------------------------

Perchero en línea 4 perchas

Perchero con cuatro perchas dobles, fabricado con tablero laminado de 19 mm de espesor. Cantos de PVC de 2 mm de espesor. Dispone de 8 perchas fabricadas en polipropileno con aristas redondeadas y sistema doble colgador, para poder colgar la vestimenta.

Incluir código de color en la casilla al final de la referencia

04	09	18	25	99
Amarillo	Rojo	Azul oscuro	Verde oscuro	Multicolor



Colores de estructura

<input type="checkbox"/>	<input type="checkbox"/>
Blanco	Haya

Perchero en línea 4 perchas

	Estruct. Blanco	Estruct. Haya
50 x 12 x 2 cm	76274.01.0- <input type="checkbox"/>	76275.64.0- <input type="checkbox"/>

Perchero en línea 8 perchas

Perchero con ocho perchas dobles, fabricado con tablero laminado de 19 mm de espesor. Cantos de PVC de 2 mm de espesor. Dispone de 8 perchas fabricadas en polipropileno con aristas redondeadas y sistema doble colgador, para poder colgar la vestimenta.

Incluir código de color en la casilla al final de la referencia

Colores de estructura					Colores de estructura	
04	09	18	25	99	<input type="checkbox"/>	<input type="checkbox"/>
Amarillo	Rojo	Azul oscuro	Verde oscuro	Multicolor	Blanco	Haya



Perchero en línea 4 perchas

	Estruct. Blanco	Estruct. Haya
100 x 12 x 2 cm	76276.01.0- <input type="checkbox"/>	76277.64.0- <input type="checkbox"/>



Carro perchero móvil KM-MEND

Carro perchero con ruedas y 26 perchas en ambos lados y una base para dejar mochilas. Pensado para comedores, gimnasios etc.



Perchero Peggy

Perchero de madera con 5 ganchos dobles de plástico de varios colores.

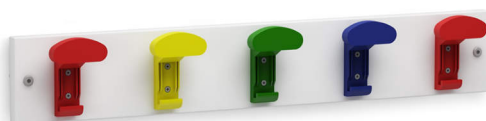

Perchero Peggy

75 x 12 x 7 cm

76278.00.0.01

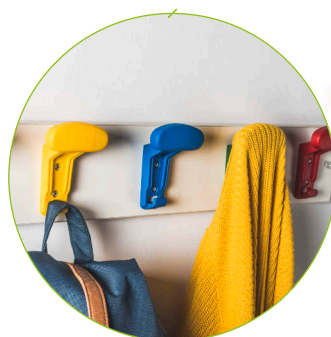

Carro perchero móvil KM-MEND

175 x 40 x 110 cm

76294



Perchero Marcus

Perchero de metal con 5 ganchos dobles.
Resistente y antivandálico.

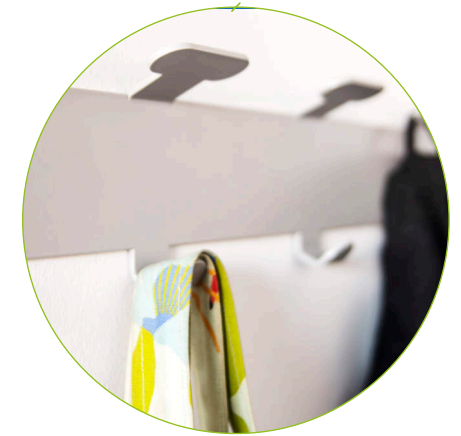
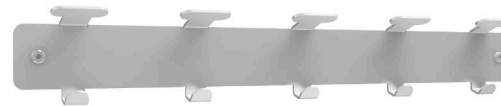

Perchero Marcus

69,5 x 10,4 cm

76279.00.0.01

Perchero Escolar

Perchero de pared con 8 colgadores.

Incluir código de color en la casilla al final de la referencia

03	21	64	72
Crema	Verde ministerio	Haya	Gris

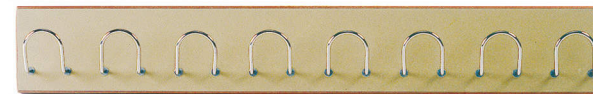

Perchero escolar

101,5 x 15 cm

76280.75.0-

Balda 65 x 25 x 3

Balda muy robusta, fabricada con tablero laminado en haya de 30 mm de espesor. Cantos de PVC de 2 mm de espesor acabados por ambas caras.

Incluir código de color en la casilla al final de la referencia

01	04	06	09	12
Blanco	Amarillo	Naranja	Rojo	Rosa
17	18	22	25	64
Azul claro	Azul oscuro	Verde manzana	Verde oscuro	Haya



Balda 65 x 25 x 3

65 x 25 x 3 cm

76281.00.0-



Balda con soporte trasero

Balda muy robusta, fabricada con tablero laminado en haya de 19 mm de espesor. Cantos de PVC de 2 mm de espesor acabados por ambas caras

Incluir código de color en la casilla al final de la referencia

01	04	06	09	12	17	18	22	25	64
Blanco	Amarillo	Naranja	Rojo	Rosa	Azul claro	Azul oscuro	Verde manzana	Verde oscuro	Haya

Colores de estructura

Blanco	Haya
--------	------

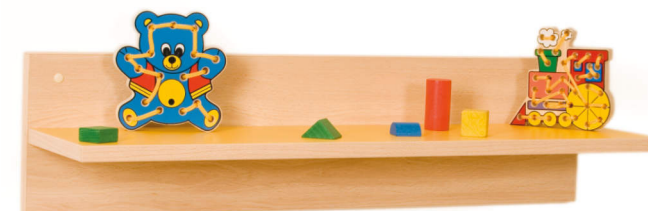

Balda con soporte trasero 605

	Estruct. Blanco	Estruct. Haya
61 x 22 x 1,9 cm	76282.01.0- <input type="checkbox"/>	76283.64.0- <input type="checkbox"/>

Balda con soporte trasero 800

	Estruct. Blanco	Estruct. Haya
80 x 22 x 1,9 cm	76284.01.0- <input type="checkbox"/>	76285.64.0- <input type="checkbox"/>



Balda con soporte trasero 1190

	Estruct. Blanco	Estruct. Haya
119 x 22 x 1,9 cm	76286.01.0- <input type="checkbox"/>	76287.64.0- <input type="checkbox"/>



Balda laterales quesitos

Balda con soporte trasero, fabricado con tablero laminado en haya de 19 mm de espesor. Cantos de PVC de 2 mm de espesor.



Incluir código de color en la casilla al final de la referencia

01	04	06	09	12	Colores de estructura
Blanco	Amarillo	Naranja	Rojo	Rosa	
17	18	22	25	64	<input type="checkbox"/>
Azul claro	Azul oscuro	Verde manzana	Verde oscuro	Haya	Blanco
					Haya



Balda laterales quesitos 61 x 22

	Estruct. Blanco	Estruct. Haya
61 x 22 x 22 cm	76288.01.0- <input type="checkbox"/>	76289.64.0- <input type="checkbox"/>



Balda laterales quesitos 80 x 22

	Estruct. Blanco	Estruct. Haya
80 x 22 x 22 cm	76290.01.0- <input type="checkbox"/>	76291.64.0- <input type="checkbox"/>

Balda laterales quesitos 119 x 22

	Estruct. Blanco	Estruct. Haya
119 x 22 x 22 cm	76292.01.0- <input type="checkbox"/>	76293.64.0- <input type="checkbox"/>



Taquillas infantiles

Muebles fabricados con tablero laminado en haya de 19 mm de espesor y trasera de 10 mm. Cantos de PVC de 2 mm de espesor acabados por ambas caras. Pies niveladores de PVC de Ø40 mm, regulables en altura para evitar la humedad y desniveles que pueda tener el suelo. Tiradores de polímero suave (goma) antigolpes.



Incluir código de color en la casilla al final de la referencia

01	04	06	09	12	17	18	22	25	64
Blanco	Amarillo	Naranja	Rojo	Rosa	Azul claro	Azul oscuro	Verde manzana	Verde oscuro	Haya

Colores de estructura

<input type="checkbox"/>	<input type="checkbox"/>
Blanco	Haya



Perchero abierto

	Estruct. Blanco	Estruct. Haya
105 x 180 x 40 cm	76295.01.0- <input type="checkbox"/>	76296.64.0- <input type="checkbox"/>



Taquilla abierta 8 niños/as

	Estruct. Blanco	Estruct. Haya
120 x 109 x 30 cm	76297.01.0- <input type="checkbox"/>	76298.64.0- <input type="checkbox"/>



Taquilla 4 niños/as

	Estruct. Blanco	Estruct. Haya
70 x 101 x 40 cm	76299.01.0- <input type="checkbox"/>	76300.64.0- <input type="checkbox"/>



Taquilla 6 niños/as

	Estruct. Blanco	Estruct. Haya
104 x 101 x 40 cm	76301.01.0- <input type="checkbox"/>	76302.64.0- <input type="checkbox"/>

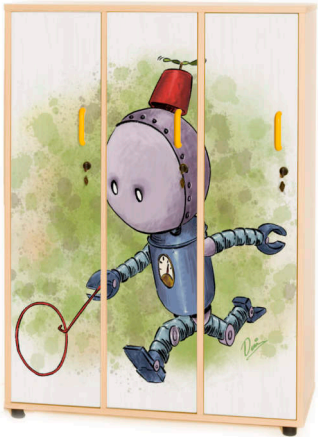

Con **Imagine & Print** podrás personalizar tus taquillas con cualquier idea y diseño que necesites.

Consulta las posibilidades. El límite está en tu imaginación.

Incluir código de color en la casilla al final de la referencia

01	04	06	09	12	17	18	22	25	64	Colores de estructura	
Blanco	Amarillo	Naranja	Rojo	Rosa	Azul claro	Azul oscuro	Verde manzana	Verde oscuro	Haya	<input type="checkbox"/>	<input type="checkbox"/>
										Blanco	Haya



Taquilla 2 niños/as con llave (125 cm)

	Estruct. Blanco	Estruct. Haya
61 x 125 x 40 cm	76303.01.0- <input type="checkbox"/>	76304.64.0- <input type="checkbox"/>



Taquilla 3 niños/as con llave (125 cm)

	Estruct. Blanco	Estruct. Haya
90 x 125 x 40 cm	76305.01.0- <input type="checkbox"/>	76306.64.0- <input type="checkbox"/>

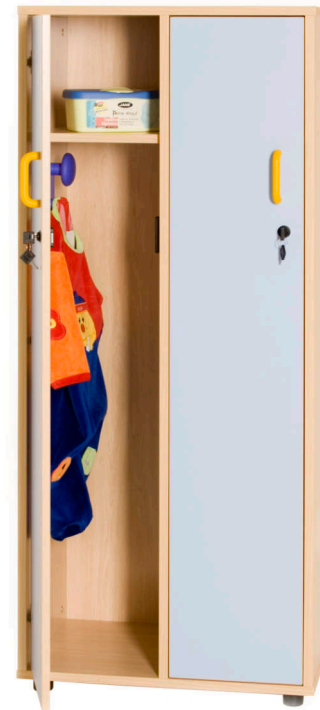

Taquilla 2 niños/as (147 cm)

	Estruct. Blanco	Estruct. Haya
61 x 147 x 40 cm	76307.01.0- <input type="checkbox"/>	76308.64.0- <input type="checkbox"/>



Taquilla 3 niños/as (147 cm)

	Estruct. Blanco	Estruct. Haya
90 x 147 x 40	76309.01.0- <input type="checkbox"/>	76310.64.0- <input type="checkbox"/>



Mueble zapatero

Fabricado con tablero laminado en haya de 19 mm de espesor y trasera de 10 mm. Cantos de PVC de 2 mm de espesor acabados por ambas caras. Pies niveladores de PVC de Ø40 mm, regulables en altura para evitar la humedad y desniveles que pueda tener el suelo.



Incluir código de color en la casilla al final de la referencia

01	04	06	09	12
Blanco	Amarillo	Naranja	Rojo	Rosa
17	18	22	25	64
Azul claro	Azul oscuro	Verde manzana	Verde oscuro	Haya

Colores de estructura



Mueble zapatero

	Estruct. Blanco	Estruct. Haya
87 x 120 x 28 cm	76311.01.0- <input type="checkbox"/>	76312.64.0- <input type="checkbox"/>

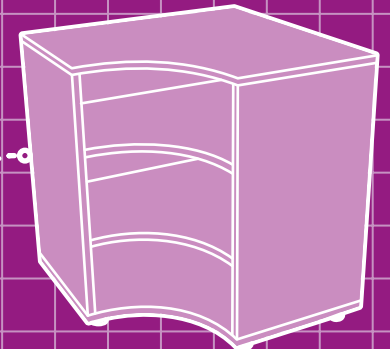
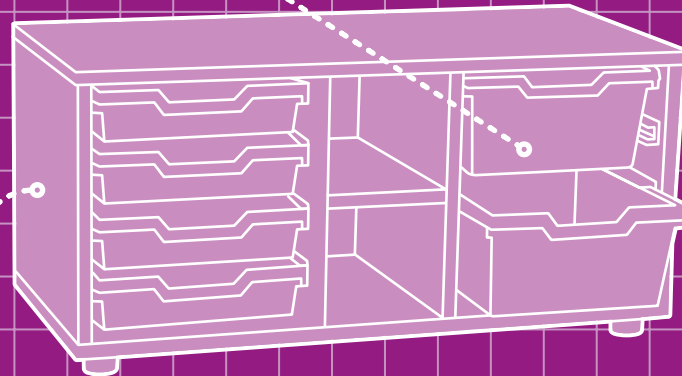
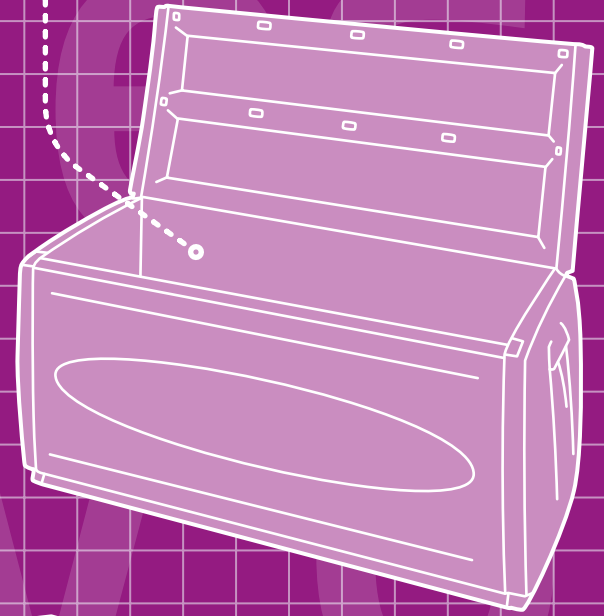
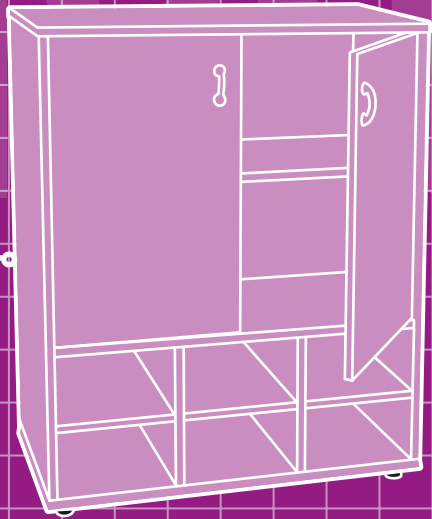

Muebles escolares y ordenación

Muebles
superbajos

65

Muebles
bajos

67

Muebles
intermedios

69

Muebles
medios

71

Muebles
altos

73

Armarios
organizadores

76

Muebles
cubeteros

77

Armarios
escolares
serie White

83

Cubetas
escolares

88

Cajas de
ordenación y
almacenaje

89







IMAGINE & PRINT
MObeduc

Con **Imagine & Print** podrás personalizar tus taquillas con cualquier idea y diseño que necesites gracias a la tecnología de impresión digital. Consulta las posibilidades. El límite está en tu imaginación.

Medidas indicadas en ancho x alto x fondo

Muebles escolares serie Beech

Fabricado con tablero laminado en haya de 19 mm de espesor y trasera de 10 mm. Cantos de PVC de 2 mm de espesor acabados por ambas caras. Pies niveladores de PVC de Ø40 mm, regulables en altura para evitar la humedad y desniveles que pueda tener el suelo. Tiradores fabricados en un polímero suave y flexible para evitar lesiones al golpearse.

Muebles superbajos



Mueble superbajo con estantería

	Estruct. Haya	Estruct. Blanca
90 x 40 x 40 cm	76313.64.0- <input type="checkbox"/>	76314.01.0- <input type="checkbox"/>



Armario superbajo con dos estantes

	Estruct. Haya	Estruct. Blanca
90 x 40 x 40 cm	76315.64.0- <input type="checkbox"/>	76316.01.0- <input type="checkbox"/>



Mueble superbajo con cuatro casillas

	Estruct. Haya	Estruct. Blanca
90 x 40 x 40 cm	76317.64.0- <input type="checkbox"/>	76318.01.0- <input type="checkbox"/>

Incluir código de color en la casilla al final de la referencia

01	04	06	09	12
----	----	----	----	----

Blanco Amarillo Naranja Rojo Rosa

17	18	22	25	64
----	----	----	----	----

Azul claro Azul oscuro Verde manzana Verde oscuro Haya

Colores de estructura



Blanco Haya



Armario superbajo con cuatro casillas

	Estruct. Haya	Estruct. Blanca
90 x 40 x 40 cm	76319.64.0- <input type="checkbox"/>	76320.01.0- <input type="checkbox"/>



Mueble superbajo con dos casillas

	Estruct. Haya	Estruct. Blanca
90 x 40 x 40 cm	76321.64.0- <input type="checkbox"/>	76322.01.0- <input type="checkbox"/>



Armario superbajo con dos casillas

	Estruct. Haya	Estruct. Blanca
90 x 40 x 40 cm	76323.64.0- <input type="checkbox"/>	76324.01.0- <input type="checkbox"/>

Muebles escolares serie Beech

Incluir código de color en la casilla al final de la referencia

01	04	06	09	12
Blanco	Amarillo	Naranja	Rojo	Rosa
17	18	22	25	64
Azul claro	Azul oscuro	Verde manzana	Verde oscuro	Haya

Colores de estructura

	
Blanco	Haya



Cajonera superbaja tres cajones con frente de metacrilato

	Estruct. Haya	Estruct. Blanca
133 x 35 x 40 cm	76325.64.0- <input type="checkbox"/>	76326.01.0- <input type="checkbox"/>



Cajonera superbaja con cuatro cajones con frente de metacrilato

	Estruct. Haya	Estruct. Blanca
176 x 35 x 40 cm	76327.64.0- <input type="checkbox"/>	76328.01.0- <input type="checkbox"/>



Mueble superbajo con estante

	Estruct. Haya	Estruct. Blanca
36 x 44 x 40 cm	76329.64.0-64	76330.01.0-01



Mueble superbajo con dos estantes

	Estruct. Haya	Estruct. Blanca
36 x 44 x 40 cm	76331.64.0- <input type="checkbox"/>	76333.01.0- <input type="checkbox"/>



Armario superbajo con dos estantes

	Estruct. Haya	Estruct. Blanca
36 x 44 x 40 cm	76334.64.0- <input type="checkbox"/>	76335.01.0- <input type="checkbox"/>



Mueble superbajo rinconero

	Estruct. Haya	Estruct. Blanca
70 x 44 x 70 cm	76336.64.0- <input type="checkbox"/>	76337.01.0- <input type="checkbox"/>

Muebles bajos



Incluir código de color en la casilla al final de la referencia

01	04	06	09	12
Blanco	Amarillo	Naranja	Rojo	Rosa
17	18	22	25	64
Azul claro	Azul oscuro	Verde manzana	Verde oscuro	Haya

Colores de estructura



Mueble bajo abierto dos estantes

	Estruct. Haya	Estruct. Blanca
36 x 76 x 40 cm	76338.64.1- <input type="checkbox"/>	76339.01.0- <input type="checkbox"/>



Armario bajo con puerta y dos estantes

	Estruct. Haya	Estruct. Blanca
36 x 76 x 40 cm	76340.64.1- <input type="checkbox"/>	76341.01.1- <input type="checkbox"/>



Armario bajo con dos puertas y dos estantes

	Estruct. Haya	Estruct. Blanca
36 x 76 x 40 cm	76342.64.1- <input type="checkbox"/>	76343.01.1- <input type="checkbox"/>



Mueble bajo con tres estantes

	Estruct. Haya	Estruct. Blanca
90 x 76,5 x 40 cm	76344.64.1- <input type="checkbox"/>	76345.01.1- <input type="checkbox"/>



Armario bajo con tres estantes

	Estruct. Haya	Estruct. Blanca
90 x 76,5 x 40 cm	76346.64.1- <input type="checkbox"/>	76347.01.1- <input type="checkbox"/>



Mueble bajo con puertas Onda

	Estruct. Haya	Estruct. Blanca
90 x 40 x 40 cm	76348.64.1- <input type="checkbox"/>	76349.01.1- <input type="checkbox"/>



Mueble bajo con cuatro casillas

	Estruct. Haya	Estruct. Blanca
90 x 76,5 x 40 cm	76350.64.1-□	76351.01.1-□



Armario bajo con cuatro casillas

	Estruct. Haya	Estruct. Blanca
90 x 76,5 x 40 cm	76352.64.1-□	76353.01.1-□



Mueble bajo con diez casillas

	Estruct. Haya	Estruct. Blanca
90 x 76,5 x 40 cm	76354.64.1-□	76355.01.1-□



Mueble bajo con seis casillas

	Estruct. Haya	Estruct. Blanca
90 x 76,5 x 40 cm	76356.64.1-64	76357.01.1-01



Armario bajo con seis casillas

	Estruct. Haya	Estruct. Blanca
90 x 76,5 x 40 cm	76358.64.1-□	76359.01.1-□



Mueble bajo con dieciocho casillas

	Estruct. Haya	Estruct. Blanca
90 x 76,5 x 40 cm	76360.64.1-□	76361.01.1-□



Armario bajo con cuatro casillas

	Estruct. Haya	Estruct. Blanca
90 x 76,5 x 40 cm	76362.64.1-□	76363.01.1-□



Mueble bajo rinconero

	Estruct. Haya	Estruct. Blanca
70 x 76,5 x 70 cm	76364.64.1-□	76365.01.1-□

Muebles intermedios



Incluir código de color en la casilla al final de la referencia

01	04	06	09	12
Blanco	Amarillo	Naranja	Rojo	Rosa
17	18	22	25	64
Azul claro	Azul oscuro	Verde manzana	Verde oscuro	Haya



Mueble intermedio con tres estantes

	Estruct. Haya	Estruct. Blanca
90 x 112 x 40 cm	76366.64.2- <input type="checkbox"/>	76367.01.2- <input type="checkbox"/>



Armario intermedio con tres estantes

	Estruct. Haya	Estruct. Blanca
90 x 112 x 40 cm	76368.64.2- <input type="checkbox"/>	76369.01.2- <input type="checkbox"/>



Armario y estantería intermedio

	Estruct. Haya	Estruct. Blanca
90 x 112 x 40 cm	76370.64.2- <input type="checkbox"/>	76371.01.2- <input type="checkbox"/>

Colores de estructura



Estantería y armario intermedio

	Estruct. Haya	Estruct. Blanca
90 x 112 x 40 cm	76372.64.2- <input type="checkbox"/>	76373.01.2- <input type="checkbox"/>



Mueble intermedio con seis casillas

	Estruct. Haya	Estruct. Blanca
90 x 112 x 40 cm	76374.64.2- <input type="checkbox"/>	76375.01.2- <input type="checkbox"/>



Armario intermedio con seis casillas

	Estruct. Haya	Estruct. Blanca
90 x 112 x 40 cm	76376.64.2- <input type="checkbox"/>	76377.01.2- <input type="checkbox"/>

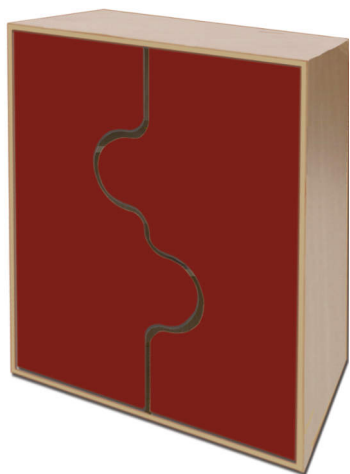

Mueble intermedio con puertas Onda

	Estruct. Haya	Estruct. Blanca
90 x 112 x 40 cm	76378.64.2- <input type="checkbox"/>	76379.01.2- <input type="checkbox"/>



Mueble intermedio con nueve casillas

	Estruct. Haya	Estruct. Blanca
90 x 112 x 40 cm	76380.64.2- <input type="checkbox"/>	76381.01.2- <input type="checkbox"/>



Armario intermedio con nueve casillas

	Estruct. Haya	Estruct. Blanca
90 x 112 x 40 cm	76382.64.2- <input type="checkbox"/>	76383.01.2- <input type="checkbox"/>



Armario y estantería intermedio

	Estruct. Haya	Estruct. Blanca
70 x 112 x 70 cm	76384.64.2- <input type="checkbox"/>	76385.01.2- <input type="checkbox"/>



Armario y casillero intermedio

	Estruct. Haya	Estruct. Blanca
90 x 112 x 40 cm	76386.64.2- <input type="checkbox"/>	76387.01.2- <input type="checkbox"/>



Casillero y armario

	Estruct. Haya	Estruct. Blanca
90 x 112 x 40 cm	76388.64.2- <input type="checkbox"/>	76389.01.2- <input type="checkbox"/>



Mueble intermedio con quince casillas

	Estruct. Haya	Estruct. Blanca
90 x 112 x 40 cm	76390.64.2- <input type="checkbox"/>	76391.01.2- <input type="checkbox"/>



Mueble intermedio casillero y dos casillas

	Estruct. Haya	Estruct. Blanca
90 x 112 x 40 cm	76392.64.2- <input type="checkbox"/>	76393.01.2- <input type="checkbox"/>



Mueble intermedio dos casillas y casillero

	Estruct. Haya	Estruct. Blanca
90 x 112 x 40 cm	76394.64.2- <input type="checkbox"/>	76395.01.2- <input type="checkbox"/>



Mueble intermedio de veintisiete casillas

	Estruct. Haya	Estruct. Blanca
90 x 112 x 40 cm	76396.64.2- <input type="checkbox"/>	76397.01.2- <input type="checkbox"/>

Muebles medios



Incluir código de color en la casilla al final de la referencia

01	04	06	09	12
Blanco	Amarillo	Naranja	Rojo	Rosa
17	18	22	25	64
Azul claro	Azul oscuro	Verde manzana	Verde oscuro	Haya

Colores de estructura

<input type="checkbox"/>	<input type="checkbox"/>
Blanco	Haya



Mueble medio estantería

	Estruct. Haya	Estruct. Blanca
90 x 147 x 40 cm	76398.64.2- <input type="checkbox"/>	76399.01.2- <input type="checkbox"/>



Armario medio

	Estruct. Haya	Estruct. Blanca
90 x 147 x 40 cm	76400.64.2- <input type="checkbox"/>	76401.01.2- <input type="checkbox"/>



Mueble intermedio con seis casillas

	Estruct. Haya	Estruct. Blanca
90 x 147 x 40 cm	76402.64.2- <input type="checkbox"/>	76403.01.2- <input type="checkbox"/>



Armario y estantería medio

	Estruct. Haya	Estruct. Blanca
90 x 147 x 40 cm	76404.64.2- <input type="checkbox"/>	76405.01.2- <input type="checkbox"/>

Muebles escolares serie Beech



Estanteria y armario medio

	Estruct. Haya	Estruct. Blanca
90 x 147 x 40 cm	76406.64.2- <input type="checkbox"/>	76407.01.2- <input type="checkbox"/>



Mueble medio con doce casillas

	Estruct. Haya	Estruct. Blanca
90 x 147 x 40 cm	76408.64.2- <input type="checkbox"/>	76409.01.2- <input type="checkbox"/>



Armario medio con doce casillas

	Estruct. Haya	Estruct. Blanca
90 x 147 x 40 cm	76410.64.2- <input type="checkbox"/>	76411.01.2- <input type="checkbox"/>



Armario medio con seis casillas

	Estruct. Haya	Estruct. Blanca
90 x 147 x 40 cm	76412.64.2- <input type="checkbox"/>	76413.01.2- <input type="checkbox"/>



Mueble medio con quince casillas

	Estruct. Haya	Estruct. Blanca
90 x 147 x 40 cm	76414.64.2- <input type="checkbox"/>	76415.01.2- <input type="checkbox"/>



Armario medio con cuatro puertas

	Estruct. Haya	Estruct. Blanca
90 x 147 x 40 cm	76416.64.2- <input type="checkbox"/>	76417.01.2- <input type="checkbox"/>



Armario y casillero medio

	Estruct. Haya	Estruct. Blanca
90 x 147 x 40 cm	76418.64.2- <input type="checkbox"/>	76419.01.2- <input type="checkbox"/>



Casillero y armario medio

	Estruct. Haya	Estruct. Blanca
90 x 147 x 40 cm	76420.64.2- <input type="checkbox"/>	76421.01.2- <input type="checkbox"/>



Mueble medio con treinta y seis casillas

	Estruct. Haya	Estruct. Blanca
90 x 147 x 40 cm	76422.64.2- <input type="checkbox"/>	76423.01.2- <input type="checkbox"/>



Mueble medio rinconero

	Estruct. Haya	Estruct. Blanca
90 x 147 x 40 cm	76424.64.2- <input type="checkbox"/>	76425.01.2- <input type="checkbox"/>

Muebles altos



Incluir código de color en la casilla al final de la referencia

01	04	06	09	12
Blanco	Amarillo	Naranja	Rojo	Rosa
17	18	22	25	64
Azul claro	Azul oscuro	Verde manzana	Verde oscuro	Haya

Colores de estructura



Mueble alto estantería

	Estruct. Haya	Estruct. Blanca
80 x 180 x 40 cm	76426.64.2- <input type="checkbox"/>	76427.01.2- <input type="checkbox"/>



Armario alto con dos puertas

	Estruct. Haya	Estruct. Blanca
80 x 180 x 40 cm	76428.64.2- <input type="checkbox"/>	76429.01.2- <input type="checkbox"/>



Armario alto con cuatro puertas

	Estruct. Haya	Estruct. Blanca
80 x 180 x 40 cm	76430.64.2- <input type="checkbox"/>	76431.01.2- <input type="checkbox"/>



Armario y estantería alto

	Estruct. Haya	Estruct. Blanca
80 x 180 x 40 cm	76432.64.2- <input type="checkbox"/>	76433.01.2- <input type="checkbox"/>



Mueble alto con puertas Onda

	Estruct. Haya	Estruct. Blanca
80 x 180 x 40 cm	76434.64.2- <input type="checkbox"/>	76435.01.2- <input type="checkbox"/>



Casillero y estantería alto

	Estruct. Haya	Estruct. Blanca
80 x 180 x 40 cm	76436.64.2- <input type="checkbox"/>	76437.01.2- <input type="checkbox"/>



Casillero y armario alto

	Estruct. Haya	Estruct. Blanca
80 x 180 x 40 cm	76438.64.2- <input type="checkbox"/>	76439.01.2- <input type="checkbox"/>



Armario alto con dos estantes y hueco central
 Estruct. Haya Estruct. Blanca
 80 x 180 x 40 cm **76440.64.2-** **76441.01.2-**



Armario alto de tres estantes y estantería de dos estantes
 Estruct. Haya Estruct. Blanca
 80 x 180 x 40 cm **76442.64.2-** **76443.01.2-**



Mueble alto de dieciocho casillas
 Estruct. Haya Estruct. Blanca
 80 x 180 x 40 cm **76444.64.2-** **76445.01.2-**



Mueble alto rinconero
 Estruct. Haya Estruct. Blanca
 70 x 180 x 70 cm **76446.64.2-** **76447.01.2-**

Armarios organizadores

Fabricados con tablero laminado en haya de 19 mm de espesor y trasera de 10 mm. Cantos de PVC de 2 mm de espesor acabados por ambas caras. Pies niveladores de PVC de Ø40 mm, regulables en altura para evitar la humedad y desniveles que pueda tener el suelo. Tiradores fabricados en un polímero suave y flexible para evitar lesiones al golpearse.



Incluir código de color en la casilla al final de la referencia

01	04	06	09	12
Blanco	Amarillo	Naranja	Rojo	Rosa
17	18	22	25	64
Azul claro	Azul oscuro	Verde manzana	Verde oscuro	Haya

Colores de estructura



Mueble organizador profesores

	Estruct. Haya	Estruct. Blanca
121 x 158 x 34 cm	76448.64.4- <input type="checkbox"/>	76449.01.4- <input type="checkbox"/>

Armarios ministerio

Estantería con dos baldas regulables, fabricada en aglomerado melaminado crema de 19mm. Cantos en PVC 2mm. color rojo, azul, verde o haya. Se pueden superponer y adosar entre si.

Incluir código de color en la casilla al final de la referencia

09	18	22	64
Rojo	Azul	Verde	Haya



Estantería 214

83 x 111,5 x 40 cm **76450.03.2-**



Armario 215

83 x 111,5 x 40 cm **76451.03.2-**



Armario 216

83 x 111,5 x 40 cm **76452.03.2-**

Muebles cubeteros serie Beech

Fabricados con tablero laminado en haya de 19 mm de espesor y trasera de 10 mm. Cantos de PVC de 2 mm de espesor acabados por ambas caras. Pies niveladores de PVC de Ø40 mm, regulables en altura para evitar la humedad y desniveles que pueda tener el suelo. Tiradores fabricados en un polímero suave y flexible para evitar lesiones al golpearse. Cubetas combinables en color y tamaño, dos cubetas pequeñas pueden sustituirse por una grande.



Muebles cubeteros superbajos

Incluir código de color en la casilla al final de la referencia

01	04	06	09	12
Blanco	Amarillo	Naranja	Rojo	Rosa
17	18	22	25	64
Azul claro	Azul oscuro	Verde manzana	Verde oscuro	Haya

Colores de estructura

Blanco	Haya



Mueble cubetero superbajo

	Estruct. Haya	Estruct. Blanca
105 x 25 x 40 cm	76453.64.0- <input type="checkbox"/>	76454.01.0- <input type="checkbox"/>



Con **Imagine & Print** podrás personalizar tus taquillas con cualquier idea y diseño que necesites gracias a la tecnología de impresión digital. Consulta las posibilidades. El límite está en tu imaginación.



Medidas indicadas en ancho x alto x fondo



Mueble superbajo con dos estantes y cubetas

	Estruct. Haya	Estruct. Blanca
90 x 44 x 40 cm	76455.64.0- <input type="checkbox"/>	76456.01.0- <input type="checkbox"/>



Cubetero superbajo con estante central

	Estruct. Haya	Estruct. Blanca
90 x 44 x 40 cm	76457.64.0- <input type="checkbox"/>	76458.01.0- <input type="checkbox"/>

Muebles cubeteros bajos

Incluir código de color en la casilla al final de la referencia

01	04	06	09	12
----	----	----	----	----

Blanco Amarillo Naranja Rojo Rosa

17	18	22	25	64
----	----	----	----	----

Azul claro Azul oscuro Verde manzana Verde oscuro Haya

Colores de estructura



Blanco Haya



Mueble bajo cubero una columna

	Estruct. Haya	Estruct. Blanca
36 x 76,5 x 40 cm	76459.64.1-64	76460.01.1-01



Mueble bajo cubero dos columnas

	Estruct. Haya	Estruct. Blanca
70 x 76,5 x 40 cm	76461.64.1-64	76462.01.1-01



Cubetero armario bajo 700

	Estruct. Haya	Estruct. Blanca
70 x 76,5 x 40 cm	76463.64.1- <input type="checkbox"/>	76464.01.1- <input type="checkbox"/>



Mueble bajo estantería cubetero 900

	Estruct. Haya	Estruct. Blanca
90 x 76,5 x 40 cm	76465.64.1- <input type="checkbox"/>	76466.01.1- <input type="checkbox"/>



Mueble bajo cubetero 900

	Estruct. Haya	Estruct. Blanca
90 x 76,5 x 40 cm	76467.64.1- <input type="checkbox"/>	76468.01.1- <input type="checkbox"/>



Mueble bajo cubetero tres columnas

	Estruct. Haya	Estruct. Blanca
90 x 76,5 x 40 cm	76469.64.1-64	76470.01.1-01

Muebles cubeteros intermedios

Incluir código de color en la casilla al final de la referencia

01	04	06	09	12
Blanco	Amarillo	Naranja	Rojo	Rosa
17	18	22	25	64
Azul claro	Azul oscuro	Verde manzana	Verde oscuro	Haya

Colores de estructura

	
Blanco	Haya



Mueble intermedio cubetero dos columnas

	Estruct. Haya	Estruct. Blanca
70 x 112 x 40 cm	76471.64.1-64	76472.01.1-01



Cubetero y armario intermedio 700

	Estruct. Haya	Estruct. Blanca
70 x 112 x 40 cm	76473.64.1- <input type="checkbox"/>	76474.01.1- <input type="checkbox"/>



Armario y cubetero intermedio 900

	Estruct. Haya	Estruct. Blanca
90 x 112 x 40 cm	76475.64.1- <input type="checkbox"/>	76476.01.1- <input type="checkbox"/>



Mueble intermedio estantería cubetero

	Estruct. Haya	Estruct. Blanca
90 x 112 x 40 cm	76477.64.1- <input type="checkbox"/>	76478.01.1- <input type="checkbox"/>



Mueble intermedio cubetero dos columnas 900

	Estruct. Haya	Estruct. Blanca
90 x 112 x 40 cm	76479.64.1- <input type="checkbox"/>	76480.01.1- <input type="checkbox"/>



Mueble intermedio cubetero tres columnas

	Estruct. Haya	Estruct. Blanca
105 x 112 x 40 cm	76481.64.1-64	76482.01.1-01



Cubetero de doble acceso una columna

	Estruct. Haya	Estruct. Blanca
36 x 95 x 45 cm	76483.64.1-64	76484.01.1-01



Cubetero de doble acceso dos columnas

	Estruct. Haya	Estruct. Blanca
70 x 95 x 45 cm	76485.64.1-64	76486.01.1-01



Cubetero de doble acceso tres columnas

	Estruct. Haya	Estruct. Blanca
105 x 95 x 45 cm	76487.64.1-64	76487.01.1-01



Muebles cubeteros medios



Incluir código de color en la casilla al final de la referencia

01	04	06	09	12
Blanco	Amarillo	Naranja	Rojo	Rosa
17	18	22	25	64
Azul claro	Azul oscuro	Verde manzana	Verde oscuro	Haya

Colores de estructura

Blanco	Haya



Mueble medio estantería y dos cubeteros

	Estruct. Haya	Estruct. Blanca
90 x 147 x 40 cm	76488.64.1- <input type="checkbox"/>	76489.01.1- <input type="checkbox"/>



Mueble medio estantería y cubetero

	Estruct. Haya	Estruct. Blanca
90 x 147 x 40 cm	76490.64.1- <input type="checkbox"/>	76491.01.1- <input type="checkbox"/>



Armario medio con tres estantes y cubetas

	Estruct. Haya	Estruct. Blanca
90 x 147 x 40 cm	76492.64.1- <input type="checkbox"/>	76493.01.1- <input type="checkbox"/>



Armario medio con dos estantes y cubetas

	Estruct. Haya	Estruct. Blanca
90 x 147 x 40 cm	76494.64.1-□	76495.01.1-□



Armario medio con cubetas y dos estantes

	Estruct. Haya	Estruct. Blanca
90 x 147 x 40 cm	76496.64.1-□	76497.01.1-□



Armario medio con cinco estantes y cubetas

	Estruct. Haya	Estruct. Blanca
90 x 147 x 40 cm	76498.64.1-□	76499.01.1-□

Armarios escolares serie White

Fabricados en aglomerado de alta densidad de 19 mm de espesor, recubierto con papel melamínico blanco. 4 tacos niveladores. Estantes regulables en altura.



Requiere montaje



Armarios escolares sin puertas



Armario Marie curvado con dos espacios

114,6 x 81,4 x 52,9 cm

76500.01.1.01



Armario Hedy con dos espacios

90 x 81,4 x 45 cm

76501.01.1.01



Armario Irene con tres espacios

90 x 119,8 x 45 cm

76502.01.1.01



Armario Mileva con cuatro espacios

90 x 158,2 x 45 cm

76503.01.1.01

Armarios escolares Serie White

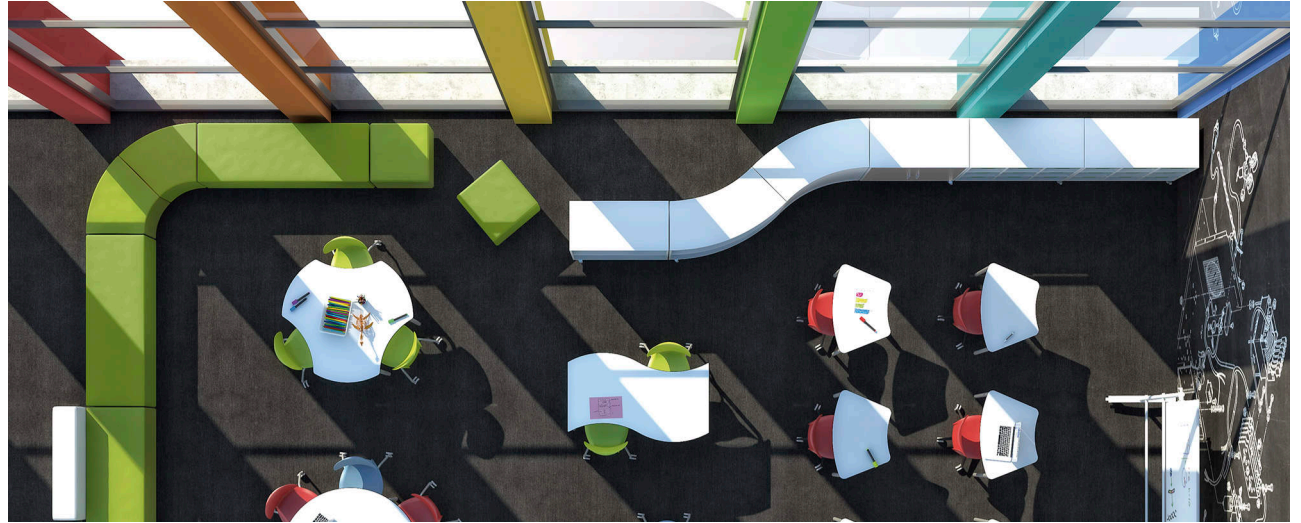

Armario Emilie con 5 espacios

90 x 196,6 x 45 cm

76504.01.1.01



Armario Jane con 6 espacios

103,9 x 81,4 x 45 cm

76505.01.1.01



Armario Elsa con 12 espacios

103,9 x 158,2 x 45 cm

76506.01.1.01

Armarios con puertas



Requiere montaje

Incluir código de color en la casilla al final de la referencia

01	06	09	18	22
Blanco	Mandarina	Rojo	Azul	Verde manzana

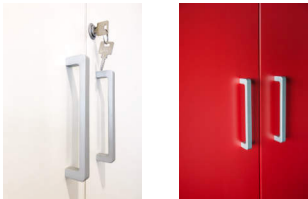

Armario Ada

90 x 81,4 x 45 cm

76507.01.1-



Armario Emmy

90 x 119,8 x 45 cm

76508.01.1-



Armario Flora

90 x 158,2 x 45 cm

76509.01.1-



Armario Inge

90 x 158,2 x 45 cm

76510.01.1-

Armarios con puertas serie White



Armario Maud

90 x 196,6 x 45 cm

76511.01.1-□

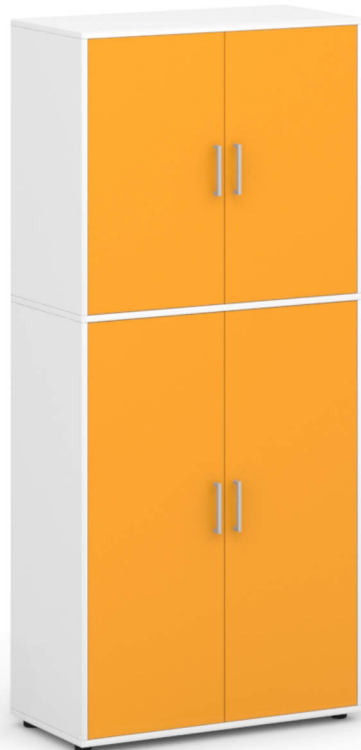

Armario Rosie

90 x 196,6 x 45 cm

76512.01.1-□



Armarios con cubetas



Requiere montaje



Armario Merit

103,9 x 81,4 x 45 cm

76513.01.1-□



Armario Grace con cubetas pequeñas

103,9 x 81,4 x 45 cm

76514.01.1-□



Armario Grace con cubetas grandes

103,9 x 81,4 x 45 cm

76515.01.1-□

Incluir código de color en la casilla al final de la referencia

06	09	18	22
Mandarina	Rojo	Azul	Verde manzana



Armario Annie

103,9 x 119,8 x 45 cm

76516.01.1-□



Armario Sophie

103,9 x 119,8 x 45 cm

76517.01.1-□

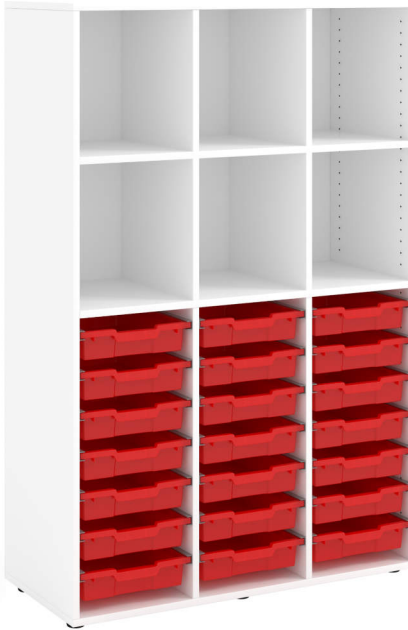

Armario Alice con cubetas pequeñas

103,9 x 158,2 x 45 cm

76518.01.1-□

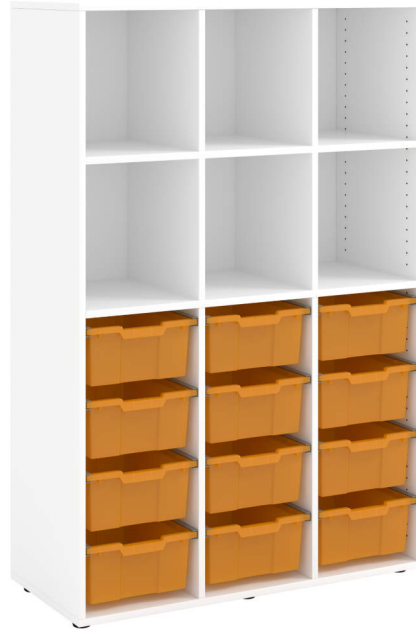

Armario Alice con cubetas grandes

103,9 x 158,2 x 45 cm

76519.01.1-□

Medidas indicadas en ancho x alto x fondo

Cubetas escolares

Cubetas escolares serie Tray

Bandejas de plástico con alas reforzadas para soportar un peso elevado. Tiene pequeñas líneas de relieve en la base para ofrecer menor fricción en la superficie de trabajo. La parte frontal tiene una forma especial para sacar la bandeja y unos topes para prevenir que se empuje hacia dentro.

Incluir código de color en la casilla al final de la referencia

06	09	18	22
Mandarina	Rojo	Azul	Verde manzana



Pack Tray de 7 cubetas pequeñas

31 x 7 x 45 cm

76520.00.0-



Pack Tray de 7 cubetas grandes

31 x 15 x 45 cm

76521.00.0-

Cubetas serie Beech

Cubetas de máxima calidad. Ignífugas (0,22 mm/min).

Incluir código de color en la casilla al final de la referencia

04	09	18	25
Amarillo	Rojo	Azul	Verde



Cubeta Beech pequeña

31,2 x 75 x 37,7 cm

76522.00.0-



Cubeta Beech grande

31,2 x 15 x 37,7 cm

76523.00.0-

Cubetas serie Ministerio

Fabricadas en polipropileno. Muy resistentes. Diseñados para guardar todo tipo de objetos. Certificados según norma EN 71. 100% Reciclables.

Incluir código de color en la casilla al final de la referencia

04	09	18	25
Amarillo	Rojo	Azul	Verde



Cubeta Ministerio

26,5 x 9 x 37,5 cm

76524.00.0-

Cajas de ordenación y almacenaje

Baúl Prince Black 120

Contenedor multiusos fabricado en plástico de alta resistencia. Con palanca de apertura del cierre. Color gris con laterales en negro.



Baúl Prince Black 120

120 x 57 x 54 cm

92477

Baúl In & out Box 97 Kids

Contenedor multiusos fabricado en plástico de alta resistencia. Color naranja con laterales en verde.



Baúl In & out Box 97 Kids

97 x 57 x 54 cm

92478

Caja de 40 litros con tapa con cierre clip

Caja de almacenaje ultra-resistente de 40 litros de capacidad. Tapa con 4 clips de sujeción. La tapa se puede extraer completamente o utilizarla semiabierto con 2 clips. Tapa en color azul y clips de cierre en color amarillo.



Caja de 40 litros con tapa con cierre clip

59 x 33 x 39 cm

92469

Cajas de almacenaje con ruedas con tapa

Fabricada en polipropileno copolímero. Dispone de asas que se pliegan en la parte superior de la tapa. 4 ruedas integradas muy resistentes. Apilables con la tapa cerrada y las asas plegadas. Encajables sin tapa. Fondo totalmente plano y reforzado. Sistema de bloqueo para evitar que la tapa se separe de la base.



Caja de almacenaje de 4 ruedas con tapa

45 litros • 81 x 34 x 44 cm (interior: 55 x 31 x 30 cm)

92453



Caja de almacenaje de 6 ruedas con tapa

70 litros • 81 x 34 x 44 cm (interior: 63,5 x 31 x 33 cm)

92454

Torres de almacenaje

Torres de almacenaje con ruedas con cajones totalmente extraíbles de 6 litros. Deslizamiento suave y extracción total que permite transportar el cajón con su contenido fácilmente. Muy resistentes, fabricadas en polipropileno copolímero random, que permite la exposición a temperaturas extremas, y ofrece una gran resistencia y durabilidad. La fabricación con aditivo antiestático facilita la limpieza porque evita la acumulación de polvo. Sistema de unión de módulos que permite crear tu propia torre de almacenaje incorporando más cajones según necesidades. Aptas para uso en lugares en el que la limpieza es un factor importante como clínicas, colegios, etc...



Torre de almacenaje de 4 cajones

Translúcidos

Surtidos

39 x 48 x 29

92464.00

92464.99

Torre de almacenaje de 5 cajones

Translúcidos

Surtidos

39 x 48 x 29

92466.00

92466.99

Torre de almacenaje de 6 cajones

Translúcidos

Surtidos

39 x 48 x 29

92471.00

92471.99

Caja de almacenaje apilable con tapa

Capacidad 54 litros. Fabricada en polipropileno copolímero con un ángulo de pared mínimo. Apilamiento correcto con o sin tapa y sistema de bloqueo para evitar que la tapa se separe de la base. Fondo totalmente plano y reforzado.



Caja de almacenaje apilable con tapa

81 x 34 x 44 cm (interior: 55 x 31 x 30 cm)

92452

Cajas multiusos polipropileno Faibo

Cajas de polipropileno contenedoras para útiles de la clase. En dos capacidades 4 y 9,2 litros. Certificadas según norma EN71 100% reciclable.



Cajas multiusos polipropileno Faibo

Pequeña 28 x 18 x 12 cm

92462

Grande 37,1 x 16 x 22,6 cm

92463

Cajas para almacenamiento Faibo

Cajas de polipropileno con tapa en cuatro colores y dos medidas de altura.



Incluir código de color en la casilla al final de la referencia

04	09	17	22
Amarillo	Rojo	Azul	Verde

Cajas para almacenamiento Faibo

Pequeña 31 x 7,3 x 42 cm

92470-

Grande 31 x 14,8 x 42 cm

92472-

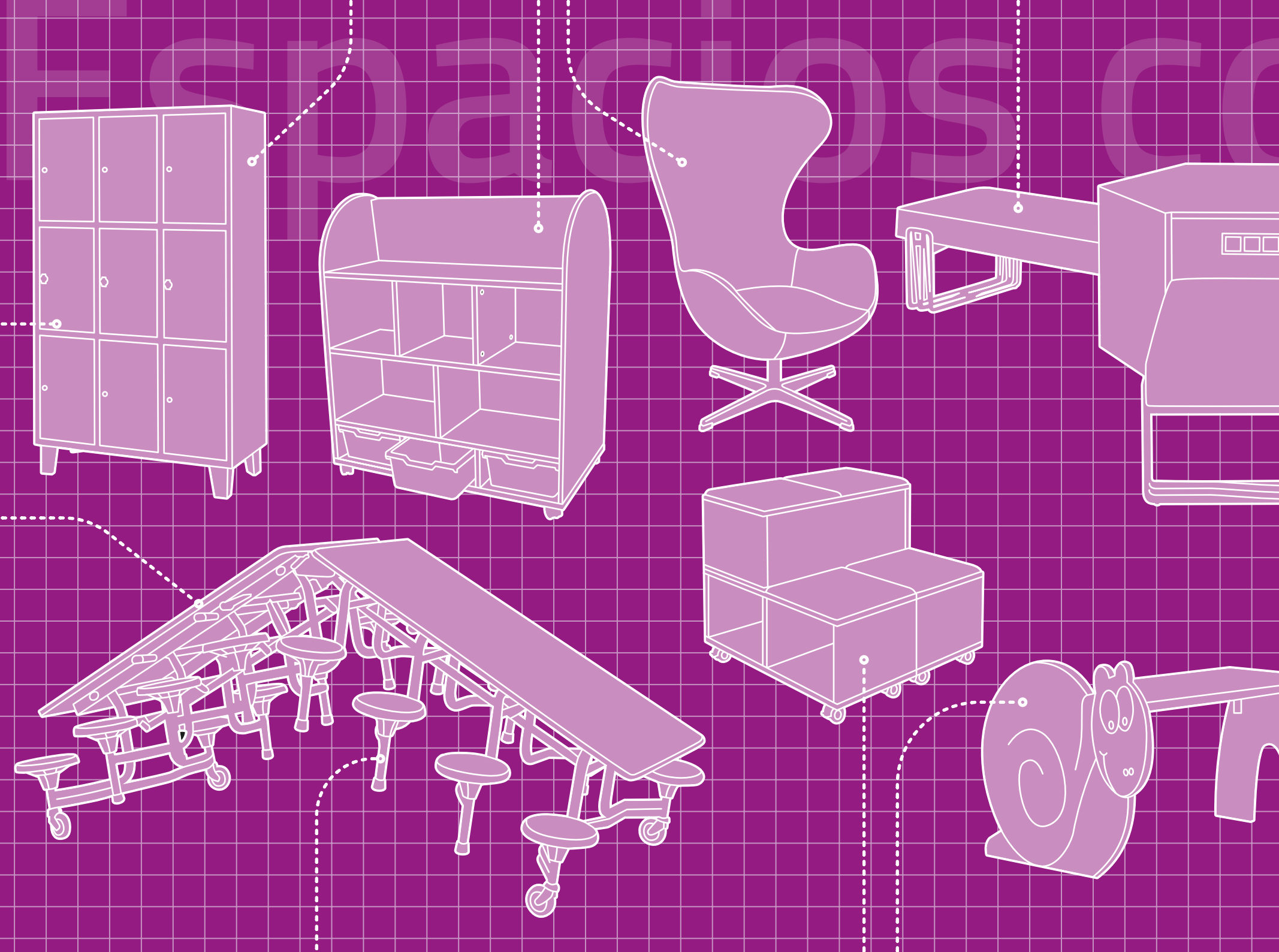

Espacios compartidos

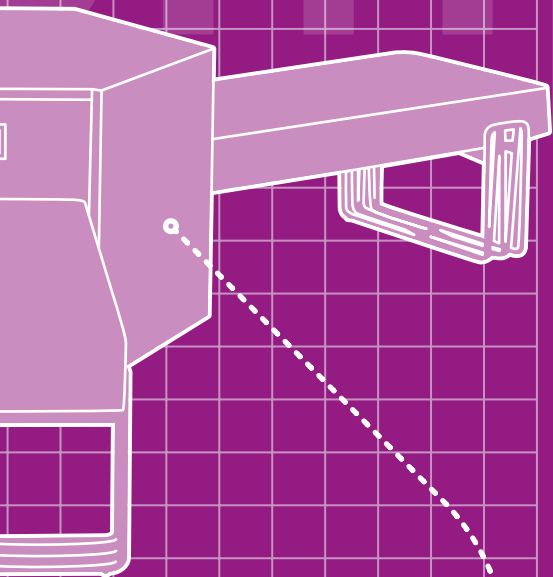

Biblioteca

94

Espacios creativos

115

Comedor:
mobiliario y
menaje

111

Descanso y
cuidados
infantiles

115

Protección y
seguridad de
espacios

128

Espacios para
actividades
artísticas

136

Taquillas y
bancos de
vestuario

141



Biblioteca

Serie Babilon

Muebles para biblioteca serie Babilon diseñados por Aitor García de Vicuña. Laterales y encimeras fabricados en melamina de 25 mm. Trasera y zócalos en melamina de 19 mm. Los estantes son de madera o chapa de acero de 1 mm pintados con epoxi-poliéster. Laterales decorados opcionales.

Incluir código de color en la casilla al final de la referencia

01

Blanco roto

64

Haya



Mueble sencillo

	Inicial	Extensión
102,5 x 119 x 33 cm	76525.01.1- <input type="checkbox"/>	76526.01.1- <input type="checkbox"/>
102,5 x 153 x 33 cm	76525.01.2- <input type="checkbox"/>	76526.01.2- <input type="checkbox"/>
102,5 x 189 x 33 cm	76525.01.3- <input type="checkbox"/>	76526.01.3- <input type="checkbox"/>
102,5 x 223 x 33 cm	76525.01.4- <input type="checkbox"/>	76526.01.4- <input type="checkbox"/>



Lateral decorado sencillo

	blanco roto
Alt. 119 cm	76527.01.1-99
Alt. 153 cm	76527.01.2-99
Alt. 189 cm	76527.01.3-99
Alt. 223 cm	76527.01.4-99



Pié metálico para mueble sencillo

Pié 76528

Incluir código de color en la casilla al final de la referencia

01

Blanco roto

64

Haya



Mueble doble

	Inicial	Extensión
102,5 x 119 x 64 cm	76529.01.1- <input type="checkbox"/>	76530.01.1- <input type="checkbox"/>
102,5 x 153 x 64 cm	76529.01.2- <input type="checkbox"/>	76530.01.2- <input type="checkbox"/>
102,5 x 189 x 64 cm	76529.01.3- <input type="checkbox"/>	76530.01.3- <input type="checkbox"/>
102,5 x 223 x 64 cm	76529.01.4- <input type="checkbox"/>	76530.01.4- <input type="checkbox"/>

Lateral decorado sencillo

	blanco roto
Alt. 119 cm	76531.01.1-99
Alt. 153 cm	76531.01.2-99
Alt. 189 cm	76531.01.3-99
Alt. 223 cm	76531.01.4-99

Pié metálico para mueble sencillo

Pié	76532
-----	-------

Biblioteca



Estante de madera

Blanco roto

76533

Haya

76534



Estante de chapa

76535



Estante de chapa con tope

76536



Sujetalibros de varilla

76610



Estante de chapa inclinada

76537

Ejemplo de mueble doble con inicial y dos extensiones

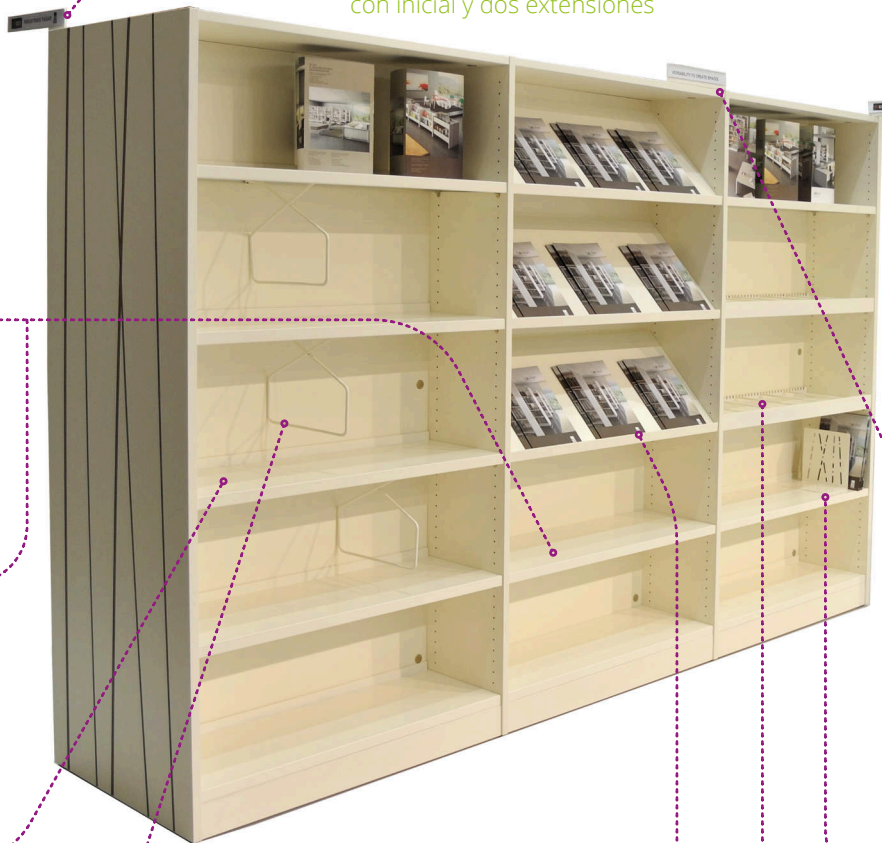

Identificador de estantería

76607



Identificador de estante

76608



Sujetalibros de chapa

76609



Estante para CD's

76538



Carro de biblioteca

	Blanco roto	Blanco roto lat. decorado	Haya
103 x 115 x 40 cm	76611.01.0-01	76611.01.0-99	76611.64.0-64



Revistero biblioteca vertical

	Blanco roto	Blanco roto lat. decorado	Haya
100 x 80 x 64 cm	76539.01.0-01	76539.01.0-99	76539.64.0-64



Revistero biblioteca horizontal

	Blanco roto	Blanco roto lat. decorado	Haya
100 x 80 x 64 cm	76540.01.0-01	76540.01.0-99	76540.64.0-64



Biblioteca

Incluir código de color en la casilla al final de la referencia

01	04	06	09	18	22	29	30	39
Amarillo	Amarillo	Naranja	Rojo	Azul oscuro	Verde claro	Marrón oscuro	Negro	Violeta



Banco de biblioteca sencillo Babilon
120 x 45,3 x 62,4 cm **76541.01.0**

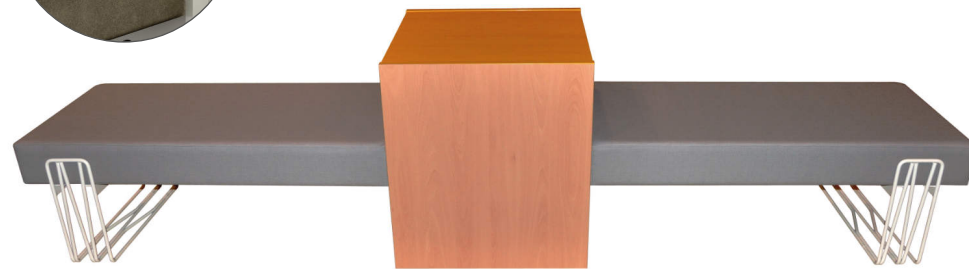

Banco de biblioteca doble Babilon
Armazón: **Blanco** **Haya** **Blanco decorado**
301,2 x 720 x 62,4 cm (Alto asiento 45,3 cm) **76542.01.1** **76543.64.1** **76544.99.1**



Banco de biblioteca triple Babilon
Armazón: **Blanco** **Haya** **Blanco decorado**
285 x 72 x 239 cm (Alto asiento 45,3 cm) **76545.01.1** **76546.64.1** **76547.99.1**

Mesas para biblioteca

Mesa de biblioteca en melamina con pata metálica blanca o gris.

Incluir código de color en la casilla al final de la referencia



Blanco roto



Haya

Colores de patas



Blanco



Gris



Mesa para biblioteca con pie metálico

	Pata blanca	Pata gris
120 x 80 x 120 cm	76548.01.0- <input type="checkbox"/>	76548.72.0- <input type="checkbox"/>
140 x 80 x 140 cm	76549.01.0- <input type="checkbox"/>	76549.72.0- <input type="checkbox"/>
200 x 80 x 200 cm	76550.01.0- <input type="checkbox"/>	76550.72.0- <input type="checkbox"/>

Medidas indicadas en ancho x alto x fondo

Taburete infantil

Taburete infantil estructura en tubo de acero pintada en blanco, asiento en DM estratificado de colores.

Incluir código de color en la casilla al final de la referencia



Blanco



Amarillo



Naranja



Rojo



Azul oscuro



Verde claro



Verde oscuro



Haya



Taburete infantil

Alt. 26 cm	76551.01- <input type="checkbox"/>
Alt. 32 cm	76552.02- <input type="checkbox"/>
Alt. 36 cm	76553.03- <input type="checkbox"/>

Silla Library

Silla infantil estructura en madera de haya maciza o metálica, con carcasa en contrachapado o estratificado blanco. Apilable.

Incluir código de color en la casilla al final de la referencia



Blanco



Amarillo



Naranja



Rojo



Azul oscuro



Verde claro



Verde oscuro



Haya

Colores de patas



Haya



Blanco



Apilable



Silla Library

	Pata haya	Pata blanca	Patín blanco
Alt. 26 cm	76554.64.1- <input type="checkbox"/>	76557.01.1- <input type="checkbox"/>	76560.01.1- <input type="checkbox"/>
Alt. 32 cm	76555.64.2- <input type="checkbox"/>	76558.01.2- <input type="checkbox"/>	76561.01.2- <input type="checkbox"/>
Alt. 36 cm	76556.64.3- <input type="checkbox"/>	76559.01.3- <input type="checkbox"/>	76562.01.3- <input type="checkbox"/>

Mesa árbol

Mesa circular, diámetro 100 y tapa en DM laminado alta presión con cantos redondeados barnizados con poliuretano.

Incluir código de color en la casilla al final de la referencia

01	04	06	09
Blanco	Amarillo	Naranja	Rojo
18	22	25	64
Azul oscuro	Verde claro	Verde oscuro	Haya



Mesa árbol

	Pata metal	Pata madera
Ø 100 cm - Alt. 46 cm	76563.01.1- <input type="checkbox"/>	76566.64.1- <input type="checkbox"/>
Ø 100 cm - Alt. 54 cm	76564.01.2- <input type="checkbox"/>	76567.64.2- <input type="checkbox"/>
Ø 100 cm - Alt. 60 cm	76565.01.3- <input type="checkbox"/>	76568.64.3- <input type="checkbox"/>

Mesa rectangular árbol

Mesa infantil de 120 x 60 cm con tapa en DM estratificado con patas en forma de árbol.

Mesa rectangular árbol

Alt. 46 cm	76569.64.1-25
Alt. 54 cm	76569.64.2-25
Alt. 60 cm	76569.64.3-25



Mesa rectangular conejo

Mesa infantil de 120 x 60 cm con tapa en DM estratificado con patas en forma de conejo azul.

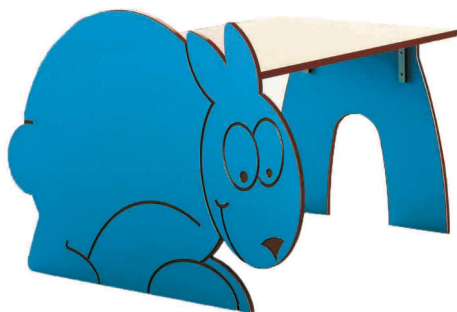

Mesa rectangular conejo

Alt. 46 cm	76950.18.1-64
Alt. 54 cm	76950.18.2-64
Alt. 60 cm	76950.18.3-64

Mesa rectangular caracol

Mesa infantil de 120 x 60 cm con tapa en DM estratificado con patas en forma de caracol rojo.



Mesa rectangular conejo

Alt. 46 cm	76951.09.1-64
Alt. 54 cm	76951.09.2-64
Alt. 60 cm	76951.09.3-64

Mesa rectangular manzana

Mesa infantil de 120 x 60 cm con tapa en DM estratificado con patas en forma de manzana verde.

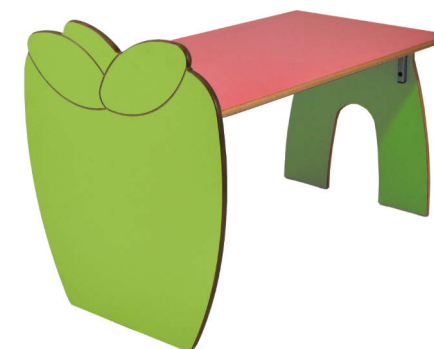

Mesa rectangular manzana

Alt. 46 cm	76952.22.1-64
Alt. 54 cm	76952.22.2-64
Alt. 60 cm	76952.22.3-64

Mesas conjunto avión

Conjunto de mesas con patas metálicas, ruedas y separador en DM estratificado blanco con cantos barnizados en poliuretano. Encimeras en diversos colores. Las 2 mesas delanteras son de 60 cm. y las trasera de 76 cm. de altura. Medida 240x248x100.

Incluir código de color en la casilla al final de la referencia

04	06	09	18	22	25	64
Amarillo	Naranja	Rojo	Azul oscuro	Verde claro	Verde oscuro	Haya

Estructura



Blanco

Mesas conjunto avión

240 x 100 x 248 cm

76953.01.0-



Mueble expositor de libros infantil

Fabricado en melamina de haya de 19 mm de grosor con cantos en PVC de 2 mm y DM melaminizado de 16 mm con cantos redondeados y barnizados con barniz no tóxico.



Incluir código de color en la casilla al final de la referencia

01	04	06	09	12	17	18	22	25	64
Blanco	Amarillo	Naranja	Rojo	Rosa	Azul claro	Azul oscuro	Verde claro	Verde oscuro	Haya

Colores de estructura

<input type="checkbox"/>	<input type="checkbox"/>
Blanco	Haya



Torre expositora de libros

	Est. Blanca	Est. Haya
71 x 190 x 71 cm	76954.01.1- <input type="checkbox"/>	76955.64.1- <input type="checkbox"/>



Mueble expositor de libros ovalado, dos caras

	Est. Blanca	Est. Haya
103 x 120 x 60 cm	76956.01.1- <input type="checkbox"/>	76957.64.1- <input type="checkbox"/>



Mueble expositor de libros, dos caras

	Est. Blanca	Est. Haya
90 x 96 x 53 cm	76570.01.1- <input type="checkbox"/>	76571.64.1- <input type="checkbox"/>



Carro de librería infantil

Fabricado en melamina de haya de 19 mm de grosor con cantos en PVC de 2 mm y DM melaminizado de 16 mm con cantos redondeados y barnizados con barniz no tóxico.



Incluir código de color en la casilla al final de la referencia

01	04	06	09	12	17	18	22	25	64
Blanco	Amarillo	Naranja	Rojo	Rosa	Azul claro	Azul oscuro	Verde claro	Verde oscuro	Haya

Colores de estructura

<input type="checkbox"/>	<input type="checkbox"/>
Blanco	Haya



Carro de librería de doble frontal

	Est. Blanca	Est. Haya
90 x 79 x 50 cm	76573.01.1- <input type="checkbox"/>	76574.64.1- <input type="checkbox"/>



Carro de librería de doble cara

	Est. Blanca	Est. Haya
80 x 64 x 60 cm	76575.01.1- <input type="checkbox"/>	76576.64.1- <input type="checkbox"/>



Cubo de librería

	Est. Blanca	Est. Haya
60 x 60 x 60 cm	76577.01.1- <input type="checkbox"/>	76578.64.1- <input type="checkbox"/>



Carro de librería

	Est. Blanca	Est. Haya
80 x 58 x 40 cm	76579.01.1- <input type="checkbox"/>	76580.64.1- <input type="checkbox"/>
80 x 27 x 40 cm	76581.01.1- <input type="checkbox"/>	76582.64.1- <input type="checkbox"/>

Carro portalibros infantil Dan

Carro librería en madera. Ideal para complementar clases de guardería, educación infantil y bibliotecas.



Requiere montaje

Incluir código de color en la casilla al final de la referencia

06	09	18	22
Mandarina	Rojo	Azul	Verde manzana



Carro portalibros infantil Dan

84 x 77,5 x 55,8 cm

76572.01.0-



Espacios creativos

Carro porta cojines metálico

Carro regulable para el almacenaje de cojines de diámetro 35 ó 30 y también para los neumáticos didácticos. Provisto de ruedas para facilitar el desplazamiento. Acero lacado en blanco. Medidas: 80x40x15 cm. Peso: 5 kg.



Carro porta cojines metálico

Carro (solo estructura)	76583
Carro con 12 cojines	76584

Carro porta cojines de madera

Carro porta cojines fabricado en tablero bilaminado color haya o blanco de 19 mm de espesor, canteado con PVC de 2 mm. Ruedas de plástico con freno. Espacio para 25 cojines de Ø35 cm y alto 2 cm. Medidas: 40 x 60 x 40 cm.



Carro porta cojines de madera

	Blanco	Haya
Carro (solo estructura)	76585-01	76585-64

Cojín redondo

Cojín de espuma de poliuretano de 25 kg. recubierto de PVC. EN-71: Producto no tóxico. UNE 23-727: Material ignífugo, clasificación M2. Antialérgico, antibacterias y fácilmente lavable con agua y jabón.



Cojín redondo

Cojín redondo bajito Ø 30 x 5 cm.	76586.1
Cojín redondo alto Ø 30 x 15 cm.	76586.2

Cojín cuadrado

Cojín de espuma de poliuretano de 25 kg. recubierto de PVC. Sin ftalatos. EN-71: Producto no tóxico. UNE 23-727: Material ignífugo, clasificación M2. Antialérgico, antibacterias y fácilmente lavable con agua y jabón.

Cojín cuadrado

30 x 15 x 30 cm. 76587



Puf balancín

Sillón fabricado en funda tacto piel. Con base antideslizante. Sin ftalatos. EN-71: Producto no tóxico. UNE 23-727: Material ignífugo, clasificación M2. Antialérgico, antibacterias y fácilmente lavable con agua y jabón.



Puf balancín

Pequeño: 305 x 15 x 28 cm.

76588.0

Mediano: 42 x 25 x 30 cm

76588.1

Grande: 45 x 30 x 32 cm

76588.2



Espuma de
25 kg/m²



Antideslizante



Tacto piel

Puf redondo

Sillón fabricado en funda tacto piel. Con base antideslizante. Sin ftalatos. Materiales antialérgicos y antibacterias. EN-71: Producto no tóxico. UNE 23-727: Material ignífugo, clasificación M2. Antialérgico, antibacterias y fácilmente lavable con agua y jabón.



Puf redondo

Pequeño: 60 x 50 x 60 cm

76589

Grande: 80 x 70 x 80 cm

76590



Espuma de
25 kg/m²



Troceado
de espuma



Tacto piel



Assiento puzzle foam

Asientos que forman un puzzle de 9 piezas en colores arco iris. Tamaño total 150x150x18 cm. Indicado para niños de 2 a 11 años. Fabricado sin ftalatos. EN-71: Producto no tóxico. UNE 23-727: Material ignífugo, clasificación M2. Antialérgico, antibacterias y fácilmente lavable con agua y jabón.

Assiento puzzle foam

150 x 18 x 150 cm

76591



Espuma de
25 kg/m²



Tacto piel



Sofá foam

Sofás fabricados en funda tacto piel. Con base antideslizante. Sin ftalatos. Materiales antialérgicos y antibacterias. EN-71: Producto no tóxico. UNE 23-727: Material ignífugo, clasificación M2. Fácilmente lavable con agua y jabón.



Espuma de 25 kg/m²



Antideslizante



Tacto piel

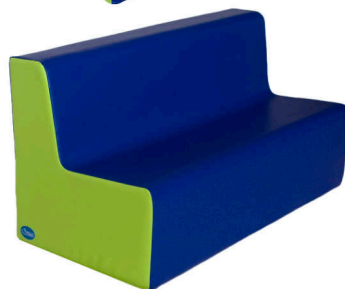

Sofá 1 plaza

Alt. asiento 15 cm - 30 x 30 x 40 cm	76592.03.0-09	76592.06.0-17	76592.25.0-18
Alt. asiento 25 cm - 32 x 50 x 45 cm	76592.03.1-09	76592.06.1-17	76592.25.1-18
Alt. asiento 30 cm - 40 x 60 x 52 cm	76592.03.2-09	76592.06.2-17	76592.25.2-18

Sofá 2 plazas

Alt. asiento 15 cm - 60 x 30 x 40 cm	76593.03.0-09	76593.06.0-17	76593.25.0-18
Alt. asiento 25 cm - 64 x 50 x 45 cm	76593.03.1-09	76593.06.1-17	76593.25.1-18
Alt. asiento 30 cm - 100 x 50 x 45 cm	76593.03.2-09	76593.06.2-17	76593.25.2-18

Sofá 3 plazas

Alt. asiento 15 cm - 30 x 30 x 40 cm	76594.03.0-09	76594.06.0-17	76594.25.0-18
Alt. asiento 25 cm - 32 x 50 x 45 cm	76594.03.1-09	76594.06.1-17	76594.25.1-18
Alt. asiento 30 cm - 40 x 60 x 52 cm	76594.03.2-09	76594.06.2-17	76594.25.2-18

Puf mesita rinconera

40 x 15 x 40 cm	76595.03.0-09	76595.06.0-17	76595.25.0-18
46 x 25 x 40 cm	76595.03.1-09	76595.06.1-17	76595.25.1-18
53 x 30 x 53 cm	76595.03.2-09	76595.06.2-17	76595.25.2-18

Puf mesita cuadrada

40 x 15 x 40 cm	76596.03.0-09	76596.06.0-17	76596.25.0-18
46 x 25 x 40 cm	76593.03.1-09	76596.06.1-17	76596.25.1-18
53 x 30 x 53 cm	76596.03.2-09	76596.06.2-17	76596.25.2-18

Gradas foam

Gradas fabricadas en funda tacto piel. Con base antideslizante. Sin ftalatos. Material ignífugo M2. Materiales antialérgicos y antibacterias. EN-71: Producto No Tóxico. UNE 23-727: fácilmente lavable con agua y jabón.

Incluir código de color en la casilla al final de la referencia



Rojo Azul Verde



Espuma de 25 kg/m²

Antideslizante

Poliéster

Apilable



Grada foam curva de tres piezas

144 x 28 x 48 cm

76597.00.0-

144 x 37 x 48 cm

76597.00.1-

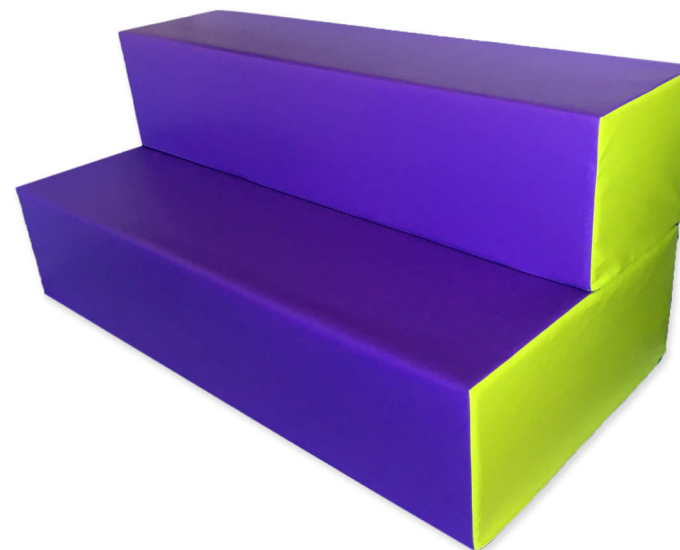

Grada foam recta

200 x 27 x 48 cm

76598.00.0-

200 x 37 x 48 cm

76598.00.1-

Espacios creativos

Módulos para espacios creativos



Sofás modulares

Sofá ideal para crear espacios de reflexión, creatividad y trabajo cooperativo, aprovechando así los rincones de aula y pasillos que no están en uso. Estructura interior de madera. Poli-piel de PVC retardante al fuego. Espuma de alta densidad.



Sofá Anglé

	Rojo	Verde
78,5 x 45 x 55 cm	76599.00.6-09	76599.00.6-25



Sofá Cube

	Azul	Verde
55 x 45 x 55 cm	76600.00.6-18	76600.00.6-25

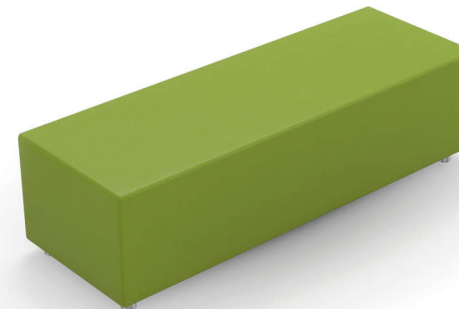

Sofá Tube

	Azul	Verde
160 x 45 x 55 cm	76601.00.6-18	76601.00.6-25

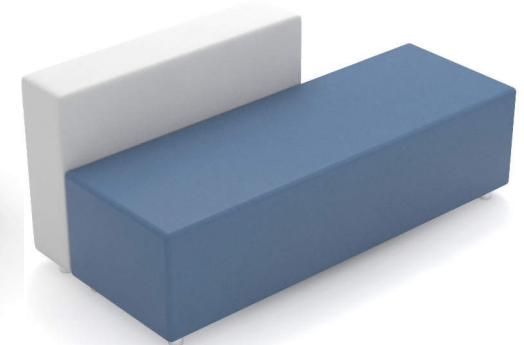

Sofá Complete

Respaldo blanco	Azul	Verde
160 x 77,5 x 75 cm (Alt. asiento 45 cm)	76602.00.6-18	76602.00.6-25

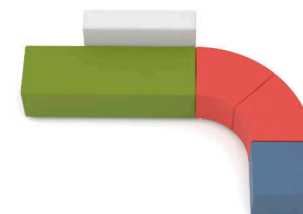
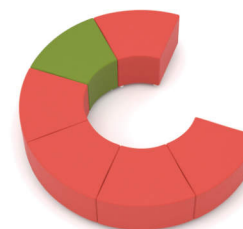
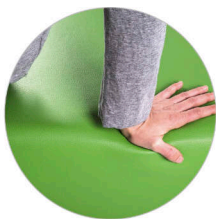

Medidas indicadas en ancho x alto x fondo

Gradas Move

Grada modular móvil transformable en estantería. Estructura de madera. Poli-piel de PVC retardante al fuego. Ruedas con freno.



Gradas Move

90 x 79,2 x 90 cm (Desplegada: 180 x 79,2 x 45 cm)

Roja

Verde

76603.00.6-09

76603.00.6-25

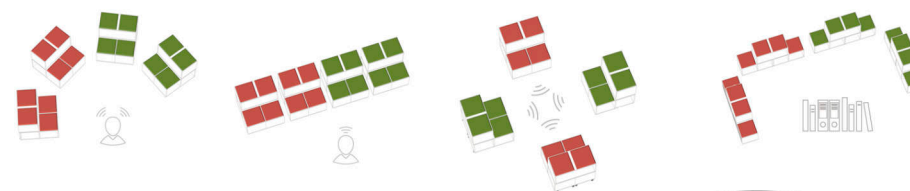

Butacas Chloe y Charlotte

Butaca confortable giratoria. Espuma de alta densidad de rápida recuperación. Estructura metálica y base en aluminio. Poli-piel de PVC retardante al fuego.



Incluir código de color en la casilla al final de la referencia

01	09	18	25	30
Blanco	Rojo	Azul	Verde	Negro

Butaca Chloe

69,3 x 79,5 x 65 cm (Alt. asiento 44 cm)

76604.00.0-

Butaca Charlotte

82 x 108 x 77 cm (Alt. asiento 42 cm)

76605.00.0-

Incluir código de color en la casilla al final de la referencia

09	18	25
Rojo	Azul	Verde

Mesa Louise

Mesa baja regulable en altura con pistón de gas. Tablero de MDF de 22mm con acabado PVC de 1,5mm y cantos redondeados. Estructura metálica con base en aluminio forma estrella 4 pies. Pistón a gas.



Mesa Louise

66 x 47 a 70 x 40,9 cm

76606



Comedor: mobiliario y menaje

Otros modelos de mesa para comedor...

Mesas abatibles infantiles Minifloop



Mesas abatibles Alufloop



Mesa abatible regulable en altura



Mesa abatible 392



Mesa Rectangle regulable en altura



Mesa plegable 391

Mesa plegable, con estructura en tubo de acero de 50 mm de diámetro y pintada en epoxy. Tapas en DM laminado con cantos redondeados y barnizados. Dispone de 4 tacos en la parte inferior de la encimera, que permiten que se pueda depositar y apilar varias en el suelo al plegar las patas.

Incluir código de color en la casilla al final de la referencia

04	06	09	18	22	25	64
Amarillo	Naranja	Rojo	Azul oscuro	Verde claro	Verde oscuro	Haya

Color de patas

<input type="checkbox"/>	<input type="checkbox"/>
Blanco	Gris



Mesa plegable 391

Alt. 54 cm	Pata blanca	Pata Gris
120 x 60 cm	76623.01.2- <input type="checkbox"/>	76624.72.2- <input type="checkbox"/>
Alt. 60 cm	Pata blanca	Pata Gris
120 x 60 cm	76625.01.3- <input type="checkbox"/>	76626.72.3- <input type="checkbox"/>
Alt. 75 cm	Pata blanca	Pata Gris
140 x 80 cm	76627.01.1- <input type="checkbox"/>	76628.72.1- <input type="checkbox"/>
160 x 80 cm	76627.01.2- <input type="checkbox"/>	76628.72.2- <input type="checkbox"/>
180 x 80 cm	76627.01.3- <input type="checkbox"/>	76628.72.3- <input type="checkbox"/>
200 x 80 cm	76627.01.4- <input type="checkbox"/>	76628.72.4- <input type="checkbox"/>

Mesas de comedor desplegadas

Mesas con asientos acoplados con sillas. De esta manera están sentados de manera más eficiente y se puede reducir el ancho de los pasillos y se elimina el ruido al arrastrar las sillas. Un solo operador puede instalar los asientos plegables móviles: se minimiza el trabajo y el tiempo de montaje. Mesas con laminados de alta resistencia capaces de conservarse condiciones seguras e higiénicas por más tiempo. Se pueden limpiar con vapor para permitir una máxima higiene. Protectores deslizantes que no dejan marcas, diseñados para mantener el suelo de su comedor en óptimas condiciones. Garantía de 15 años en los mecanismos, garantía de por vida en soldaduras.



Incluir código de **color de encimera** en la casilla al final de la referencia

01	05	06	09	17
Blanco	Amarillo oscuro	Naranja	Rojo	Azul claro
18	22	25	38	64
Azul oscuro	Verde claro	Verde oscuro	Lila	Haya



Colores para asiento a elegir (Indicar en el pedido)

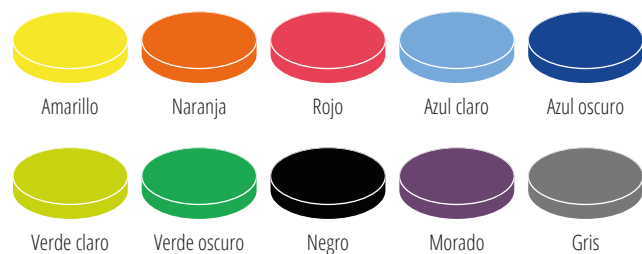

Mesa desplegada rectangular

8 asientos, 244 x 66 x 76 cm	76612.75.2- <input type="checkbox"/>
8 asientos, 244 x 68 x 76 cm	76613.75.3- <input type="checkbox"/>
8 asientos, 244 x 74 x 76 cm	76614.75.4- <input type="checkbox"/>
12 asientos, 305 x 66 x 76 cm	76615.75.2- <input type="checkbox"/>
12 asientos, 305 x 68 x 76 cm	76616.75.3- <input type="checkbox"/>
12 asientos, 305 x 74 x 76 cm	76617.75.4- <input type="checkbox"/>
16 asientos, 305 x 61 x 76 cm	76618.75.3- <input type="checkbox"/>



Mesa desplegable ovalada

8 asientos, 152 x 61 x 137 cm

76619.75.3-

8 asientos, 152 x 66 x 137 cm

76620.75.4-

8 asientos, 152 x 68 x 137 cm

76621.75.5-

8 asientos, 152 x 74 x 137 cm

76622.75.6-

Menaje de comedor

Menaje de comedor fabricado en policarbonato libre de PBA. Apto para su uso en microondas y limpieza en lavavajillas. Soporta temperaturas de -30° a 120° C.



Bandeja compartimentada

33 x 5 x 33 cm

76629



Bol grande con asas

Blanco porcelana. 440 cc

76630

Tapa transparente para bol

76631



Bol grande

Blanco porcelana. 660 cc

76632

Tapa transparente para bol

76633



Plato llano de Ø23 cm

Blanco porcelana	76634
Amarillo ámbar	76635
Rojo rubí	76636
Verde bosque	76637
Azul medio	76638



Cuchara

Gris perla. 17 cm **76646**



Tenedor

Gris perla. 17 cm **76647**



Vaso translúcido, 250 cc

Incoloro	76650
Rojo cereza	76651
Verde lima	76652
Azul Capri	76653



Jarra transparente

1,5l **76654**

Tapa para jarra **76655**



Plato hondo

Blanco porcelana	76639
Amarillo ámbar	76640
Rojo rubí	76641
Verde bosque	76642
Azul medio	76643

Tapa hermética para plato hondo

Gris perla	76644
------------	--------------



Cuchillo

Gris perla. 17 cm **76648**



Cucharilla

Gris perla. 13 cm **76649**



Bandeja Euronorm 1/2

Azul Capri	76656
Negra	76657
Gris perla	76658



Plato de postre

Blanco porcelana	76645
------------------	--------------

Descanso y cuidados infantiles

Cuna Madera

Cuna de tamaño reducido fabricada en madera. 4 ruedas giratorias con freno. Cantos redondeados para evitar golpes. Base con tablero de madera reforzada.



Cuna madera

	Blanca	Miel
Para colchón de 100 x 50 cm	76659	76660

Cuna Blanca

Cuna fabricada en madera de haya con barrotes planos. Práctica y cómoda de usar gracias a su lateral abatible y diferentes alturas de somier.



Cuna Blanca

Para colchón de 120 x 60 cm

76661



Cuna Natura

Cuna con barrotes redondos color natural. Lateral abatible (73-84cm). Somier regulable de 3 posiciones (22-48cm). Ruedas con frenos.



Cuna Natura

Para colchón de 160 x 60 cm

76662



Cuna Osito

Cuna resistente, ilustrada y de barrotes planos. Lateral abatible, tres alturas de somier y ruedas con freno. Completa, segura y confortable, de estructura en madera maciza 100% madera de haya.



Cuna Osito

Para colchón de 120 x 60 cm

76663



Colchón para cuna con funda de algodón

Colchones de 8 cm de grosor. Funda interior 100% de algodón elástico que garantiza una buena transpiración y un tacto más agradable, además de dar el máximo confort y tener una elevada elasticidad. Funda exterior de rizo de algodón con base de poliuretano a una cara, transpirable e impermeable. Lavable. Cremallera en L para desenfundar el colchón.



Colchón para cuna con funda de algodón

100 x 50 cm

76664

120 x 60 cm

76665

Colchón para cuna

Colchoneta de tacto suave y agradable. Apta para cunas de 120 x 60 cm. Grosor de 5 cm.



Colchón para cuna

120 x 60 cm

76666

Sábana impermeable

Sábana impermeable y transpirable para proteger el colchón de la humedad. 100% algodón blanco.



Sábana impermeable

120 x 60 cm

76667

Hamacas apilables y complementos

Hamacas infantiles apilables fabricadas en plástico. Incluye sábana gratis de color blanco para lavado a 90° y uso de lejía. Ruedas con frenos opcionales para la hamaca que sirve de base de la pila. Disponible lencería adaptada a estas hamacas: sábana y sábana saco.



Hamaca Arkos Evolution apilable

Hamaca 131 x 11 x 55 cm

76668

Set de ruedas con freno (4 ud.)

76669

Sábana para hamaca

76670

Sábana saco

76671



Colchonetas de siesta

Pack de 6 colchonetas plegables para siesta de tacto suave y agradable.



Espuma de 25 kg/m²



Apilable



Tacto piel

Colchonetas de siesta (pack de seis unidades)

120 x 3 x 60 cm

76672

Colchoneta de dormir plegable

Colchoneta para dormir plegable y apilable.



Espuma de 25 kg/m²



Tacto piel



Apilable



Plegable

Colchoneta de dormir

110 x 10 x 60 cm

76673

Ropa de cama para cunas

Sábana bajera, encimera y funda para almohada 50% algodón y 50% poliéster. Disponible en cuatro colores.



Sábana bajera 100 x 50

	Blanca	76674
	Amarilla	76675
	Naranja	76676
	Verde claro	76677

Sábana bajera 120 x 60

	Blanca	76678
	Amarilla	76679
	Naranja	76680
	Verde claro	76681

Sábana encimera

	Blanca	76682
	Amarilla	76683
	Naranja	76684
	Verde claro	76685

Funda de almohada

	Blanca	76686
	Amarilla	76687
	Naranja	76688
	Verde claro	76689

Saco nórdico para cuna

Conjunto de funda de almohada, sábana bajera ajustable y saco nórdico con cremallera. Composición del tejido (50 % poliéster / 50 % algodón) y del saco (fibra 100 % poliéster).

Saco nórdico, funda y bajera

	Amarilla	76690
	Naranja	76691
	Verde claro	76692



Protector de cuna

Protector para la cuna de fibra 100% poliéster. 60 x 60 x 60 y 40 cm de altura. Disponible en amarilla, naranja y verde claro.

Protector de cuna

	Amarilla	76693
	Naranja	76694
	Verde claro	76695

Almohada 76696



Trona Pocket Meal Chicco

Trona de asiento acolchado, con respaldo reclinable y regulable en 3 posiciones. Bandeja para la comida de gran tamaño, ajustable y regulable. Asiento desmontable y con funda lavable. Peso: 5,3 kg.



Trona Pocket Meal Chicco

57 x 102 x 83 cm

76697

Trona Study Chair

Trona de polipropileno segura. Bandeja de fácil limpieza. Asa en el respaldo. Asiento con cinturón de seguridad ajustable. Duradera y robusta. Dispone de 4 ruedas (opcional) cubiertas para prevenir daños. Silla (azul marino, platino, verde y rojo).

Bandeja (azul marino, platino, verde y rojo).



Trona Study Chair

Trona: 59,7 x 75,6 X 59,7 cm

76698

Bandeja: 29,2 X 8,3 x47 cm

76699

Hamaca multiposición Chicco

Hamaca plegable y compacta. Sistema de plegado. Reclinable en 3 posiciones. Modo fijo o balancín. Presentada en una práctica bolsa de transporte. Homologada como hamaca hasta los 9 Kgs. y hasta los 18 Kgs cuando en posición sentada. Desenfundable y lavable.



Hamaca multiposición Chicco

45 x 75 x 35/53 cm (Cerrada: 23 x 10 x 73 cm)

76700

Saquito de descanso bebé

Saquito bebe con tacto piel, ideal para que el bebé pueda adoptar diferentes posiciones sin necesidad de activar ningún mecanismo. Colores a elegir. EN-71: Producto no tóxico. UNE 23-727: Material Ignífugo, clasificación M2. Antialérgico, antibacterias y fácilmente lavable con agua y jabón.



Tacto piel



Porexpan

Saquito de descanso bebé

Colores a elegir

76701



Colores a elegir (Indicar en el pedido)

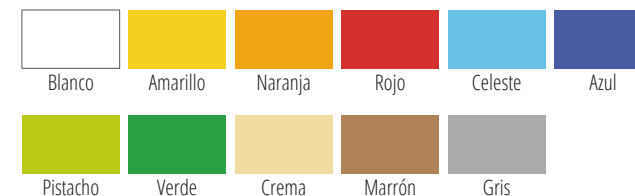

Nido bebé

Nido bebé compuesto por bolitas de polieuretano con una funda recubierta de escai en símil piel. Ignífugo, con base antideslizante. Colores a elegir. EN-71: Producto no tóxico. UNE 23-727: Clasificación M2. Antialérgico, antibacterias y fácilmente lavable con agua y jabón.



Antideslizante



Tacto piel



Porexpan

Nido bebé

140 x 15 x 140 cm

76702



Colores a elegir (Indicar en el pedido)



Asiento bebé

Asiento para bebés 1 plaza en forma de herradura que ayuda a mantenerse sentado sin caerse. Colores a elegir. EN-71: Producto no tóxico. UNE 23-727: Material ignífugo, clasificación M2. Antialérgico, antibacterias y fácilmente lavable con agua y jabón.

Colores a elegir (Indicar en el pedido)



Espuma de 25 kg/m²



Poliéster

Asiento bebé

Sin respaldo: 60 x 15 x 60 cm

76703

Con respaldo: 60 x 25 x 60 cm

76704

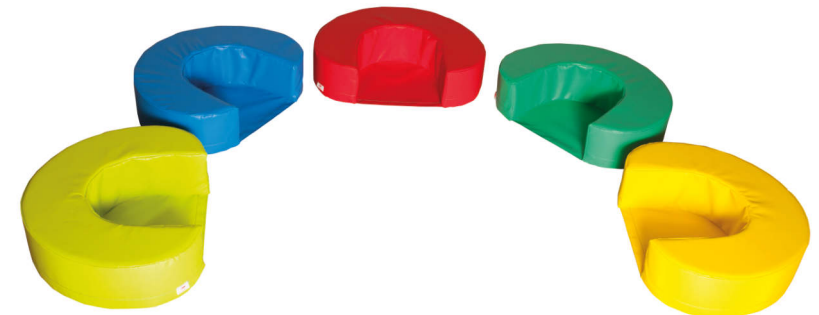

Cambiador de pañales de pared

Dispone de correas de seguridad con una clavija en el cinturón ajustable con una mano. Puntal neumático posterior para aperturas y cierres suaves. Fabricado con polietileno de alta densidad, que inhibe de forma natural el crecimiento bacteriano.



Cambiador de pañales de pared

87 x 10,2 x 45,5 cm

76705

Cambiador de sobremesa

Cambiador fabricado con material homologado para uso infantil. Tamaño 70x50 cm. EN-71: Producto no tóxico. UNE 23-727: Material ignífugo, clasificación M2. Antialérgico, antibacterias y fácilmente lavable con agua y jabón.



Espuma de 25 kg/m²



Tacto piel

Cambiador de sobremesa

70 x 50 cm

76706

Mueble cambiador

Mueble cambiador con dos estantes fabricado en melamina de haya y cantos de PVC de 2 mm. Pies niveladores de 4 cm. Otras medidas, consultar.



Incluir código de color en la casilla al final de la referencia

01	04	06	09	12
Blanco	Amarillo	Naranja	Rojo	Rosa
17	18	22	25	64
Azul claro	Azul oscuro	Verde claro	Verde oscuro	Haya

Colores de estructura

Blanco	Haya



Mueble cambiador con dos puertas

Est. Haya

Est. Blanco

90 x 96 x 70 cm (Otras medidas: consultar)

76707.64.0-

76708.01.0-

Mueble cambiador con dos puertas y escalera

Est. Haya

Est. Blanco

90 x 96 x 70 cm (Otras medidas: consultar)

76709.64.0-

76710.01.0-

Mueble cambiador con tres puertas y escalera

Est. Haya

Est. Blanco

90 x 96 x 70 cm (Otras medidas: consultar)

76711.64.0-

76712.01.0-

Cambiadores a medida *consultar...*

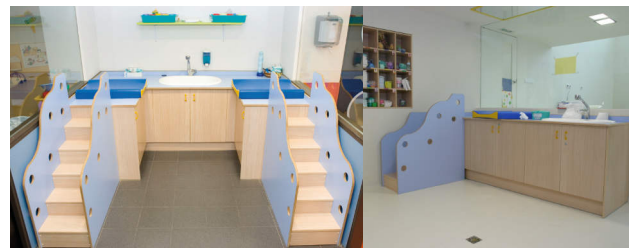

Escalera foam de 4 peldaños

Escalera de cuatro peldaños. Base antideslizante. Permite subir al niño acompañado del adulto sin que el educador necesite levantarlo. Tamaño. 100 x 60 x 68 cm. EN-71: Producto no tóxico. UNE 23-727: Material ignífugo, clasificación M2. Antialérgico, antibacterias y fácilmente lavable con agua y jabón.



Antideslizante



Espuma de 25 kg/m²



Poliéster

Escalera de foam de 4 peldaños

100 x 68 x 60 cm

76713

Escalera para cambiador

Escalera de madera de 4 peldaños para mueble cambiador. Fabricada en melamina de haya de 19 mm de grosor con cantos en PVC de 2 mm. Costados de DM melaminizado de 16 mm de grosor con cantos redondeados y barnizados con barnices no tóxicos.

Colores de estructura



Blanco Haya



Incluir código de color en la casilla al final de la referencia

01	04	06	09	12
Blanco	Amarillo	Naranja	Rojo	Rosa
17	18	22	25	64
Azul claro	Azul oscuro	Verde claro	Verde oscuro	Haya

Escalera para cambiador

Est. Haya

Est. Blanco

76714.64.0-

76715.01.0-

Descanso y cuidados infantiles

Espejo inclinado

Espejo de seguridad inclinado, para facilitar la visión de los más pequeños mientras se cambian. Con trasera, sin desprendimientos en caso de rotura. Marco de madera de haya maciza. Sistema robusto de fijación a la pared. Ancho 100 cm. Alto 42 cm. Profundo 28 cm.



Espejo inclinado

Est. Haya

Est. Blanco

100 x 42 x 28 cm

76716.00.0-64

76717.00.0-01

Casilleros de higiene infantil

Muebles casilleros fabricados en melamina de haya de 19 mm de grosor, trasera de 10 mm, separadores de casillas de 19 mm y cantos de PVC de 2 mm, acabado por las dos caras.

Incluir código de color en la casilla al final de la referencia

01	04	06	09	12
Blanco	Amarillo	Naranja	Rojo	Rosa
17	18	22	25	64
Azul claro	Azul oscuro	Verde claro	Verde oscuro	Haya

Colores de estructura



Casillero de cuatro casillas 80-22

	Est. Haya	Est. Blanco
80 x 22 x 28 cm	76718.64.0- <input type="checkbox"/>	76719.01.0- <input type="checkbox"/>



Casillero de ocho casillas 80-42

	Est. Haya	Est. Blanco
80 x 42 x 28 cm	76720.64.0- <input type="checkbox"/>	76721.01.0- <input type="checkbox"/>



Casillero de cuatro casillas 80-30

	Est. Haya	Est. Blanco
80 x 30 x 28 cm	76722.64.0- <input type="checkbox"/>	76723.01.0- <input type="checkbox"/>



Casillero de cuatro casillas 120-30

	Est. Haya	Est. Blanco
120 x 30 x 28 cm	76724.64.0- <input type="checkbox"/>	76725.01.0- <input type="checkbox"/>



Casillero de diez casillas 100-42

	Est. Haya	Est. Blanco
100 x 42 x 28 cm	76726.64.0- <input type="checkbox"/>	76727.01.0- <input type="checkbox"/>



Casillero de doce casillas 80-62

	Est. Haya	Est. Blanco
80 x 62 x 28 cm	76728.64.0- <input type="checkbox"/>	76729.01.0- <input type="checkbox"/>

Incluir código de color en la casilla al final de la referencia

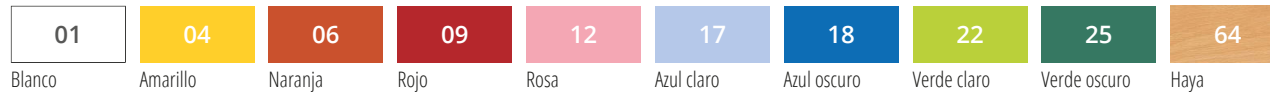

Colores de estructura



Mueble de ocho casillas con puertas

	Est. Haya	Est. Blanco
100 x 42 x 28 cm	76730.64.0- <input type="checkbox"/>	76731.01.0- <input type="checkbox"/>



Mueble de diez casillas con puertas

	Est. Haya	Est. Blanco
125 x 42 x 28 cm	76732.64.0- <input type="checkbox"/>	76733.01.0- <input type="checkbox"/>



Mueble de doce casillas con puertas

	Est. Haya	Est. Blanco
100 x 62 x 28 cm	76734.64.0- <input type="checkbox"/>	76735.01.0- <input type="checkbox"/>

Contenedor de pañales

Sistema cómodo, fácil y eficaz para eliminar los olores y bacterias de los pañales usados. Seguro: sólo es necesario una mano para manejar la papelera. La otra queda libre para atender al pequeño. Cierre de seguridad a prueba de niños. Antiolor: herméticamente sellado. Económico: no necesita recambios. Se usa con bolsas de basura normales. Ecológico.



Contenedor de pañales

Medium 41,5 x 72 x 30 cm (50 pañales)	76736
Large 46,5 x 92 x 32 cm (75 pañales)	76737

Contenedor de pañales Sagenic Maxi

Contenedor higiénico antibacterias para pañales que no permite la salida de malos olores. Disponible en dos tamaños, tamaño grande para 40 pañales y el contenedor pequeño para unos 28 pañales. Práctico, el contenedor tiene una cassette de recambio que una vez llena se anuda y se tira directamente a la basura. La cassette de recambio tiene una capacidad aproximada de 180 usos.

Contenedor de pañales Sagenic Maxi

Contenedor Maxi	76738
Cassete de desechos	76739



Papel higiénico Scott

Rollos de papel higiénico blanco de doble capa.



Papel higiénico Scott

Normal. 108 rollos	80001
Industrial. 18 rollos	80003

Toallas zig-zag y papel mecha

Toallas en zig-zag, papel natural y tissue, y papel mecha para dispensadores



Toallas zig-zag

20 paquetes de 200 ud. **80026**

Papel mecha

6 rollos **80027**

Pañuelos faciales Bulckysoft

Pañuelos faciales, 2 capas.



Pañuelos faciales Bulckysoft

Caja de 100 uds. **80052**

Porta rollos higiénico industrial Ares

Dispensador de papel higiénico industrial fabricado en ABS. Cierre con llave de seguridad.



Porta rollos higiénico industrial Ares

80254

Dispensador bobinas de papel mecha Ares

Dispensador secamanos mecha fabricado en ABS. Cierre con llave de seguridad.



Dispensador bobinas de papel mecha Ares

80263

Dispensador de toallas zig-zag Ares

Dispensador de toallas zig-zag fabricado en ABS. Cierre con llave de seguridad.



Dispensador de toallas zig-zag Ares

80272

Dosificador de jabón Ares

Dosificador de jabón de 1 litro fabricado en plástico ABS, con sistema antigoteo y cierre con llave de seguridad.



Dosificador de jabón Ares

80304

Dosificador de Jabón automático Saphir

Dosis de 3 ml por detección automática. Cristal de control del nivel. Una dosis cada 3 segundos (10 dosis consecutivas máx.). Alimentación: 4 pilas de 1,5 V, tipo LR6 (AA). Reglamentación agro-alimentaria HACCP.



Dosificador de jabón automático Saphir

Capacidad: 1100 ml **80306**

Secamanos ABS

Secador de manos con resistente carcasa en ABS blanca. Tornillos de alta seguridad con cerradura. Conexión sencilla y discreta. Tiempo de secado 30 segundos. Potencia 2100 W.



Secamanos ABS

25,2 x 27,3 x 20,7 cm

80404

Secamanos Futura Jofel

Secamanos modelo Futura. Carcasa en acero inoxidable de alta calidad y resistencia. Puesta en marcha y parada automática por aproximación de manos.



Secamanos Futura Jofel

31,8 x 22,6 x 14,5 cm

80503

Gel limpiamanos Derma

Gel de manos perfumado con PH neutro.



Gel limpiamanos Derma

Garrafa de 5 kg

80351

Gel hidroalcohólico

Gel hidroalcohólico para la limpieza y desinfección de manos sin agua. Con glicerina para la hidratación natural de la piel.



Gel hidroalcohólico

500 ml

80360

Garrafa 5 l

80362

Superabsorbente de fluidos

Absorbente de alta capacidad para la recogida de vertidos y fluidos acuosos (vómitos, orines y todo tipo de fluidos). Apto para colegios, guarderías, hospitales, centros de la tercera edad, industria alimentaria, etc.



Superabsorbente de fluidos

750 g (Absorbe 200 l de agua)

06057

Desodorizante Nanodor

Ambientador desodorizante con nano partículas en aerosol, de alta descarga y alta persistencia, formulado con una fragancia que combate instantáneamente los malos olores. Desodorizante. Tecnología innovadora (microscópicas nanopartículas). Aroma de gran persistencia. Fácil de aplicar. Muy eficaz en grandes espacios. No mancha.



Desodorizante Nanodor

Bote aerosol

06085

Termómetro infrarrojo sin contacto Maiyun

Detección efectiva. Sin contacto. Memoria de hasta 32 registros. Apagado automático. Temperatura corporal de 30 a 42,9 grados.



Termómetro infrarrojo sin contacto Maiyun

Mod. HX-YL001

06402

Guantes de nitrilo Cegasa Zap

Caja de 100 guantes multiusos desechables de nitrilo sin polvo texturizado. 100% nitrilo.



Guantes de nitrilo Cegasa Zap

Pequeños talla 6 - 6,5	80585
Medianos talla 7 - 7,5	80586
Grandes talla 8 - 8,5	80587

Bolsa instantanea de frío

Efecto inmediato al apretar la bolsa con fuerza. Aplicar como primer auxilio sobre contusiones y traumatismos para aliviar el dolor y reducir un posible hinchazón de la zona corporal afectada. No necesita ser refrigerada previamente. El efecto de frío se mantiene durante unos 40 minutos.



Bolsa instantanea de frío

15 x 21 cm	80535
------------	--------------

Toallitas húmedas Baby Lindo

Las toallitas Baby Lindo libres de alcohol y de parabenos. Agradable aroma. Protección máxima de la piel de los bebés.



Toallitas húmedas Baby Lindo

Paquete de 72 toallitas.	80545
--------------------------	--------------

Papelera con pedal

Papelera con pedal. Fabricada en acero inoxidable. ▶

Guantes de nitrilo Cegasa Zap

5 l	80606
12 l	80607



Papelera de plástico de pedal 22 l

Papelera de plástico de pedal. Capacidad 22 litros. Medidas: 30 x 25 x 31 cm. Peso 1,20 kg. ▶

Papelera de plástico de pedal 22 l

12 l	F012000058
------	-------------------



Purificador de aire Fellowes Aeramax

Purificador de aire que elimina de forma segura los contaminantes en el aire, neutralizando virus, bacterias y malos olores, permitiendo un buen ambiente y una gran eficacia contra alergias y enfermedades respiratorias. Captura el 99,97% de partículas e impurezas minúsculas de tan sólo 0,03 micrones. Sistema Auto Smart™ supervisa la calidad del aire y ajusta automáticamente la velocidad del ventilador para mantener el aire purificado. Indicadores que permiten saber cuando es el momento de reemplazar los filtros.

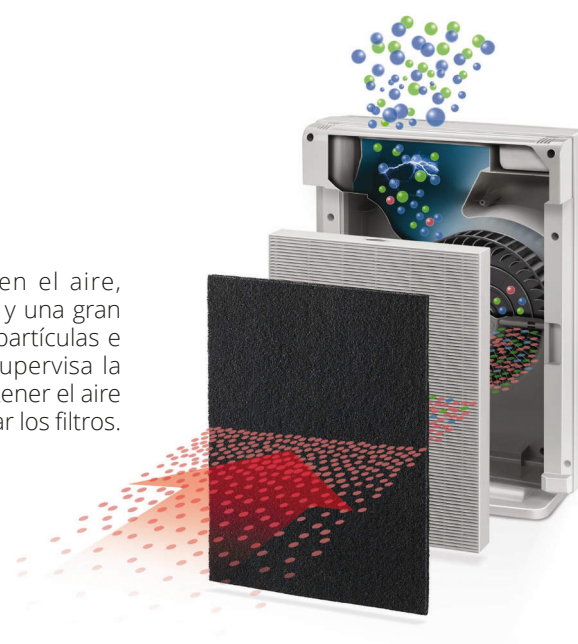

Fellowes Aeramax DX55

Para salas de hasta 20 m²

76727



Fellowes Aeramax DX95

Para salas de hasta 30 m²

76728



Recambio de filtro de carbono

Para Aeramax DX55

76729

Para Aeramax DX95

76730

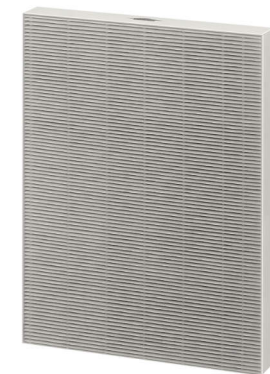

Recambio de filtro True Hepa

Para Aeramax DX55

76730

Para Aeramax DX95

76731

Protección y seguridad de espacios

Canterera interior autoadhesiva

Espuma de alta densidad de 1 cm. Recubrimiento PVC Poliéster 620 gr/m2 ignífugo. Adhesivo interior muy adherente. Para zonas interiores. Gran absorción de impactos. Limpieza con agua y jabón. Espuma respetuosa con el medio ambiente. PVC Poliéster: EN71 seguridad en los juguetes. Limpiar la zona a instalar, retirar el film adhesivo y presionar.

Incluir código de color en la casilla al final de la referencia

01	04	06	09	11	17
Blanco	Amarillo	Naranja	Rojo	Fucsia	Azul claro
18	22	25	38	39	72
Azul oscuro	Verde claro	Verde oscuro	Lila	Violeta	Gris



Requiere montaje



Canterera interior autoadhesiva

7 x 120 x 7 cm

76733.0.0-

Protección canterera lápiz

Espuma de alta densidad de 1 cm. Recubrimiento PVC Poliéster 620 gr/m2 ignífugo. Adhesivo interior muy adherente. Para zonas interiores. Gran absorción de impactos. Limpieza con agua y jabón. Espuma respetuosa con el medio ambiente. PVC Poliéster: EN71 seguridad en los juguetes. Limpiar la zona a instalar, retirar el film adhesivo y presionar.

Incluir código de color en la casilla al final de la referencia

04	06	09	11	18	22	38
Amarillo	Naranja	Rojo	Fucsia	Azul oscuro	Verde claro	Lila

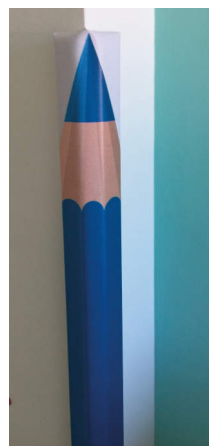

Requiere montaje

Protección canterera lápiz

6 x 100 x 6 cm

76734.0.0-

Canterera PVC flexible

Flexible e impermeable. Libre de olores. No contiene sustancias o metales pesados. Resistente a los rayos ultravioletas. Cumple con la legislación Europea EC 1272/2008 (CLP). Apta para uso en interior y exterior. Gran absorción de impacto gracias a la cámara de aire. Fácil instalación mediante: 1. Cola de contacto 2. Con cinta de doble cara 3. Mediante tacos y tornillos

Incluir código de color en la casilla al final de la referencia

01	04	06	09
Blanco	Amarillo	Naranja	Rojo
17	18	22	72
Azul celeste	Azul oscuro	Verde	Gris



Requiere montaje

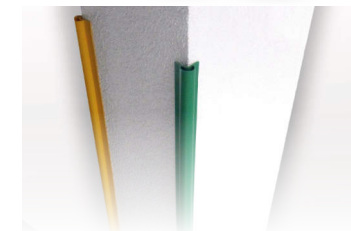

Canterera PVC flexible

Alt. 100 cm - Grosor 4 cm

76735.0.0-

Alt. 200 cm - Grosor 4 cm

76736.0.0-

Cantenera exterior

Espuma de alta densidad de 1 cm. Recubrimiento PVC Poliéster 620 gr/m2 ignífugo. Pestañas laterales reforzadas. Espuma respetuosa con el medio ambiente. PVC poliéster: EN71 seguridad en los juguetes. Para zonas de interior o exterior. Gran absorción de impactos. Limpieza con agua y jabón. Fácil montaje mediante tacos y tornillos.

Incluir código de color en la casilla al final de la referencia

04	06	09	11
Amarillo	Naranja	Rojo	Fucsia
18	22	25	38
Azul oscuro	Verde claro	Verde oscuro	Lila



Cantenera exterior

9 x 120 x 9 cm

76737.0.0-

Protección de escalera

Caucho extrusionado de 64 shores. Norma inspección UNE 66-020-743. Dureza 50-60 ISO 868. Densidad 1,4 gr/cm3 UNE 53526. Muy resistente al desgaste y a la intemperie. Limpiar la zona donde se va a instalar y aplicar cola.



Protección cantonera lápiz

100 x 5 x 3 cm

76738



Foam en rollo para protección de paredes

Espuma de alta densidad de 1 cm de espesor forrada con PVC tacto piel. Espuma según Normativa Europea EN71-3. Muy resistente, gran absorción. Actúa como aislante. Interiores. Aplicar cola de contacto en pared y espuma. Tras tres minutos, unir presionando fuerte.

Incluir código de color en la casilla al final de la referencia

06	09	17	22	25
Naranja	Rojo	Azul claro	Verde pistacho	Verde oscuro



Foam en rollo para protección de paredes

Rollo de 5 x 1,32 m	76739.0.0- <input type="checkbox"/>
Rollo de 10 x 1,32 m	76933.0.0- <input type="checkbox"/>
Perfil de plástico blanco de 5 m	76740.0.0-01
Perfil de plástico blanco de 10 m	76741.0.0-01
Cinta tapa juntas para pared, 125 x 6 cm	76742.0.0- <input type="checkbox"/>
Cinta tapa juntas para suelo, 135 x 2,5 cm	76934.0.0- <input type="checkbox"/>



Panel protector de paredes

Paneles protectores para paredes compuestos de PVC en tacto piel, unidos técnicamente con la espuma de polietileno en alta densidad de 2 cm de espesor. Espuma: Oeko-Tex Standart 100. PVC Poliéster: EN71 seguridad en los juguetes. Gran absorción de impactos. Alta recuperación. Fácil limpieza e instalación. Fijar las pestañas con tacos y tornillos.



Tacto piel



Requiere montaje

Colores a elegir (Indicar en el pedido)

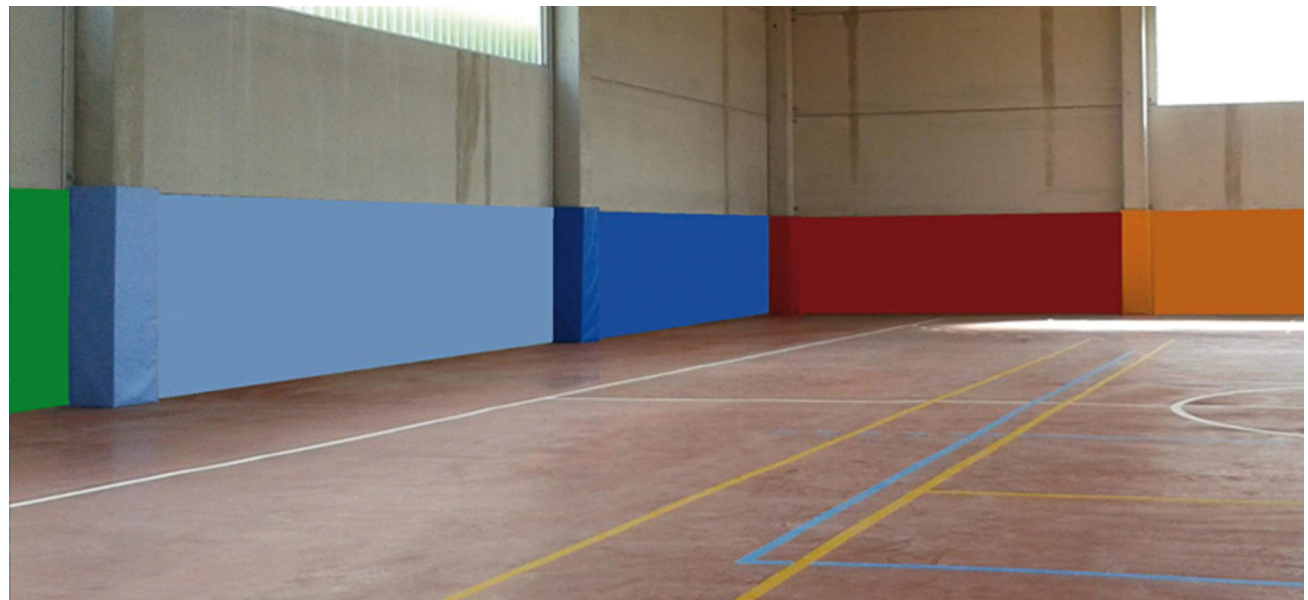

Panel protector de paredes

Azul. 195 x 125 x 2 cm

76743

Protección de pared pabellón

Espuma de poliuretano de alta densidad de 5 cm con PVC. Espuma: Oeko-Tex Standart 100. PVC Poliéster: EN71 seguridad en los juguetes. Repelente al agua. Gran absorción de impactos. Alta recuperación. Fácil limpieza e instalación. Aplicar cola de contacto en pared y espuma. Tras tres minutos, unir presionando fuerte.



PVC Poliéster



Requiere montaje

Colores a elegir (Indicar en el pedido)



Blanco Marfil Amarillo Naranja Rojo



Fucsia Celeste Azul Pistacho Verde



Lila Negro Gris



Protección de pared pabellón

200 x 100 x 5 cm

76744



Protección de columnas

Espuma de polietileno foamizada con PVC tacto piel. 1 cm de grosor. Cierre con solapa de velcro. Cumple con la legislación Europea EC 1272/2008 (CLP). Apta para uso en interior y exterior. Gran absorción de impacto gracias a la cámara de aire. Fácil instalación por cualquiera de estos sistemas: 1. Mediante cola de contacto 2. Con cinta de doble cara 3. Mediante tacos y tornillos



Tacto piel



Requiere montaje



Colores a elegir (Indicar en el pedido)



Protección de columnas

Cuadradas	76745
Redondas	76746

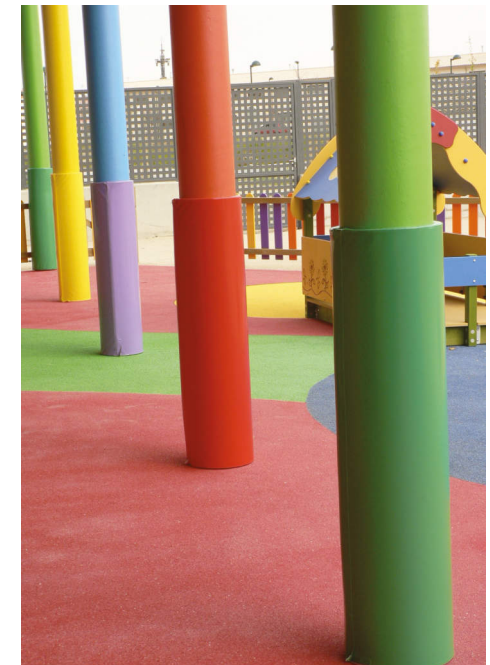

Protección de radiadores

Espuma de alta densidad de 5 cm de espesor. PVC poliéster ignífugo y libre de ftalatos. Espuma según EN71-3. PVC. Poliéster según EN71, seguridad en los juguetes. Evita golpes en zonas de riesgo.

Colores disponibles



Protector de esquina radiador

1. Fijar mediante tacos y tornillos en ambos lados.
2. Retirar el film del autoadhesivo del aluminio y pegar al frontal del radiador. 3. Tensar las cinchas.



Protector de esquina radiador

Pack de dos unidades

76747

Protector de radiador completo

Espacio de 4 cm entre radiador y la protección para permitir la evacuación del calor.

1. Fijar mediante tacos y tornillos en ambos lados.
2. Colgar la protección y tensar las cinchas.



Protector de radiador completo

Hasta 100 cm	76748
de 100 a 150 cm	76749
de 150 a 200 cm	76750
de 200 a 250 cm	76751

Protector de radiador completo suave

Espacio de 4 cm entre radiador y la protección para permitir la evacuación del calor. Fijar las 4 pletinas con tacos y tornillos a la pared.



Protector de radiador completo suave

Hasta 100 cm	76752
de 100 a 150 cm	76753
de 150 a 200 cm	76754
de 200 a 250 cm	76755

Bola antipillados

Termoplástico elástico de alta resistencia a la abrasión, al frío y al calor. Normativa REACH. Material irrompible. Alta durabilidad. Fácil instalación. Tornillería incluida.

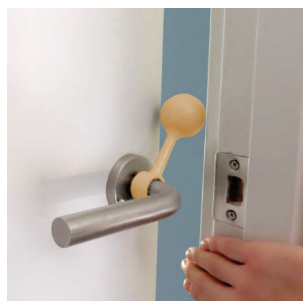
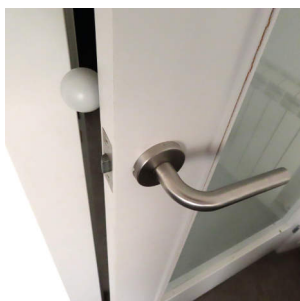

Bola antipillados

	Azul. Pack de 3 uds.	76756
	Salmón. Pack de 3 uds.	76757
	Grís. Pack de 3 uds.	76758

Protección salvadedos

Lámina plástica unida a dos perfiles de aluminio. Adhesivo incorporado. Lámina plástica: 2002/72/EC Regulation (EC) No 1935/2004. Evita accidentes con los dedos. Láminas intercambiables. Limpieza con agua y jabón.



Protección salvadedos

Altura 12 cm	Opaco	Transparente
Apertura 90°	76759	76765
Apertura 180°	76760	76766
Interior	76761	76767
Recambio para apertura 90°	76762	76768
Recambio para apertura 180°	76763	76769
Recambio para interior	76764	76770

Cuerda de transporte con cinturón reflectante

Cuerda de alta resistencia con asas protegidas con tubo plastificado y anillas para el enganche de los cinturones de seguridad. Dispone de cinturones reflectantes de alta visibilidad. Seguridad total, evita sorpresas en el momento del paseo.



Cuerda de transporte con cinturón reflectante

Para 18 alumnos	76771
Para 30 alumnos	76772



Brazaletes identificativos Apli

Blíster de 32 brazaletes identificativos Apli. Ideales para utilizar en lugares públicos y de mucha concurrencia. Cantidad 2 hojas y 16 etiquetas en cada.

Brazaletes identificativos Apli

210 x 15 mm	76773
-------------	--------------



Cinta antideslizante Tesa

Cinta antideslizante impermeable. Ideal para escaleras y superficies que supongan riesgo de caída. Tamaño 5 m x 25 mm en color negro.

Cinta antideslizante Tesa

5 m

76774



Kit de vallas

Conjunto piezas para formas vallas. Una vez montada se puede usar en diferentes ángulos, en círculo cerrado o en ángulos de 90° para ir junto a una pared. Lleva soportes en la base por si se desea fijar al suelo.



Kit de vallas

Kit de 6 vallas de 60 cm

76787

Kit de 10 vallas de 80 cm

76788

Cintas limitadoras de espacios

Pack con 2 anclajes de aluminio y 2 cintas delimitadoras.



Cintas limitadoras de espacios

3 a 6 m

76789

5 a 10 m

76789

7 a 14 m

76789

Accesorios de seguridad

Elementos de protección y seguridad adecuados a diferentes situaciones de riesgo.



Salvados puertas

1 ud.

76775



Retenedor de puertas

2 ud.

76776



Protector de esquinas

4 ud.

76777



Espuma protectora de esquinas

Blanco. 4 ud.

76778

Marrón. 4 ud.

76779



Espuma protectora de cantos

Blanco. 2 m + 4 esq.

76780

Marrón. 2 m + 4 esq.

76781



Cierre lateral para cajones

2 ud.

76782



Pestillo de seguridad

2 ud.

76783



Cierre para armarios

1 ud.

76784



Cierre de seguridad

1 ud.

76785



Protector de enchufes

6 ud.

76786

Espacios para actividades artísticas

Área de identidad

Muebles fabricados con tablero laminado en haya de 19 mm, cantos de PVC de 2 mm acabados por ambas caras. Ruedas orientables fabricadas en polipropileno con freno incorporado, que pueden sustituirse por pies niveladores. Los bordes están redondeados para prevención de cortes o heridas.

Incluir código de color en la casilla al final de la referencia

01 Blanco	04 Amarillo	06 Naranja	09 Rojo	12 Rosa
17 Azul claro	18 Azul oscuro	22 Verde claro	25 Verde oscuro	64 Haya

Colores de estructura

<input type="checkbox"/>	<input type="checkbox"/>
Blanco	Haya



Carro alto

	Est. Haya	Est. Blanca
80 x 58 x 40 cm	76792.64.0- <input type="checkbox"/>	76793.01.0- <input type="checkbox"/>



Carro bajo

	Haya	Blanca
80 x 27 x 40 cm	76794.64.0-64	76795.01.0-01



Mueble teatro

	Est. Haya	Est. Blanca
20 x 198 x 40 cm	76800.64.0- <input type="checkbox"/>	76801.01.0- <input type="checkbox"/>



Cajón guardajuegos

	Est. Haya	Est. Blanca
80 x 49 x 40 cm	76796.64.0- <input type="checkbox"/>	76797.01.0- <input type="checkbox"/>



Perchero para disfraces abierto

	Est. Haya	Est. Blanca
90 x 132 x 40 cm	76798.64.0- <input type="checkbox"/>	76799.01.0- <input type="checkbox"/>

Teatro de marionetas

	Est. Haya	Est. Blanca
90 x 131 x 65 cm	76802.64.0- <input type="checkbox"/>	76803.01.0- <input type="checkbox"/>



Escenarios desmontables

Tarima escenario desmontable, compuesta por patas y largueros en tubo de acero con cabezal de polipropileno y superficie de tablero multicapas de 18 mm barnizado antideslizante. Fácil de montar (no precisa herramientas) y resistente al peso.



Conjuntos de escenario

360 x 15 x 225 cm	76804
360 x 30 x 225 cm	76805
360 x 45 x 225 cm	76806
360 x 60 x 225 cm	76807
450 x 15 x 300 cm	76808
450 x 30 x 300 cm	76809
450 x 45 x 300 cm	76810
450 x 60 x 300 cm	76811



Tablero de abedúl para escenario

90 x 75 cm

76812



Escaleras para escenario

1 peldaño para altura de 30 cm

76817

2 peldaños para altura de 345 cm

76818

3 peldaños para altura de 360 cm

76819

Barandillas

Barandilla escalera 1, 2 o 3 peldaños

76820

Barandilla para tarima de 75 cm

76821

Barandilla frontal para tarima de 90 cm

76822

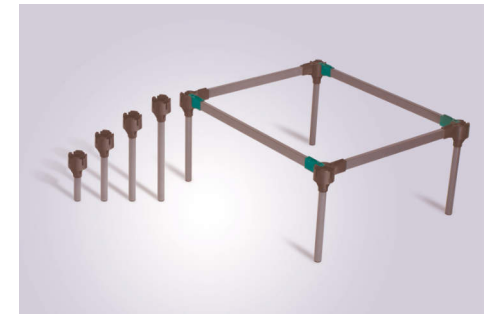

Patas para escenario

15 cm

76813

30 cm

76814

45 cm

76815

60 cm

76816



Laterales decorativos

Lat. exterior con cinta autoadhesiva 75 cm

76823

Lat. exterior con cinta autoadhesiva 90 cm

76824

Embellecedores

Soporte embellecedor de pata

76825

Embellecedor de union 2 paneles en linea

76826

Embellecedor de union 2 paneles en esquina

76827

Soporte embellecedor para barandilla

76828



Muebles para actividades artísticas

Muebles fabricados con tablero laminado en haya de 19 mm, cantos de PVC de 2 mm acabados por ambas caras. Ruedas orientables fabricadas en polipropileno con freno incorporado, que pueden sustituirse por pies niveladores. Los bordes están redondeados para prevención de cortes o heridas.



Incluir código de color en la casilla al final de la referencia



Mueble multiactividad

120 x 50 x 90 cm **93510-**
 120 x 65 x 90 cm **93511-**

Incluir código de color en la casilla al final de la referencia



Caballete de pintura

2 niños. 60 x 98 x 59 cm **93520-**
 4 niños. 120 x 98 x 59 cm **93525-**

Incluir código de color en la casilla al final de la referencia



Mesa de juegos

83 x 49 x 83 cm **93515-**

Incluir código de color en la casilla al final de la referencia



Carro de plástico y cartulínero

71 x 97 x 49 cm **93530-**

Muebles para actividades artísticas



Incluir código de color en la casilla al final de la referencia

01	04	06	09	12
Blanco	Amarillo	Naranja	Rojo	Rosa
17	18	22	25	64
Azul claro	Azul oscuro	Verde claro	Verde oscuro	Haya

Carro de plástico cartuliner y cubetero

71 x 97 x 49 cm

93535-



Archivador de cartulinas

70 x 57 x 53 cm

90193



Archivador de cartulinas doble

71 x 147 x 53 cm

90195



Mueble de cartulinas y 20 casillas

71 x 147 x 53 cm

90196

Muebles para actividades artísticas



Mueble para rollos de papel con patas

111 x 147 x 40 cm

90427



Mueble para rollos de papel con ruedas

111 x 150 x 40 cm

90428



Incluir código de color en la casilla al final de la referencia

01	04	06	09	12
Blanco	Amarillo	Naranja	Rojo	Rosa
17	18	22	25	64
Azul claro	Azul oscuro	Verde claro	Verde oscuro	Haya

Mueble cartulinero y armario

90 x 147 x 53 cm

93540-



Incluir código de color en la casilla al final de la referencia

01	04	06	09	12
Blanco	Amarillo	Naranja	Rojo	Rosa
17	18	22	25	64
Azul claro	Azul oscuro	Verde claro	Verde oscuro	Haya

Mueble armario y cartulinero

90 x 147 x 53 cm

93545-

Taquillas y bancos de vestuario

Taquillas de madera

Muebles fabricados con tablero laminado en haya de 19 mm, cantos de PVC de 2 mm acabados por ambas caras. Pies niveladores de PVC de 40 mm de diámetro, regulables en altura. Cerraduras individualizadas con 2 llaves cada una. Los bordes están redondeados para prevención de cortes o heridas. Puertas interiores antiatrapamiento de dedos.

Incluir código de color en la casilla al final de la referencia

01	04	06	09	12
Blanco	Amarillo	Naranja	Rojo	Rosa
17	18	22	25	64
Azul claro	Azul oscuro	Verde claro	Verde oscuro	Haya

Colores de estructura

	
Blanco	Haya

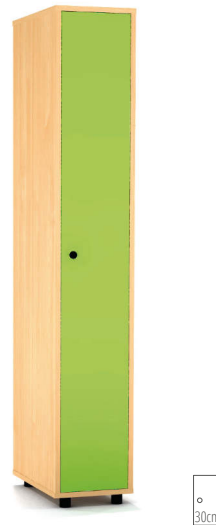

1 puerta 30 cm / 1 columna
30 x 180 x 50 cm
Est. Blanca 76830.01.0-
Est. Haya 76831.64.0-

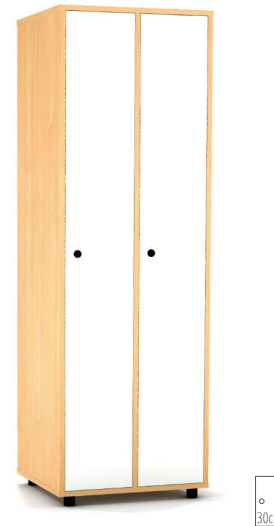

1 puerta 30 cm / 2 columnas
60 x 180 x 50 cm
Est. Blanca 76832.01.0-
Est. Haya 76833.64.0-



1 puerta 30 cm / 3 columnas
90 x 180 x 50 cm
Est. Blanca 76834.01.0-
Est. Haya 76835.64.0-

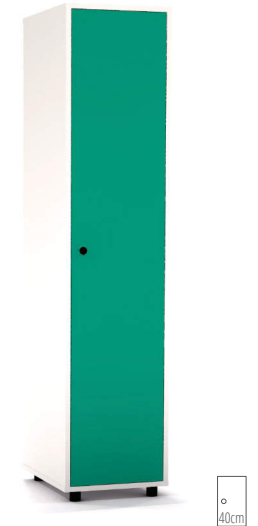

1 puerta 40 cm / 1 columna
40 x 180 x 50 cm
Est. Blanca 76836.01.0-
Est. Haya 76837.64.0-

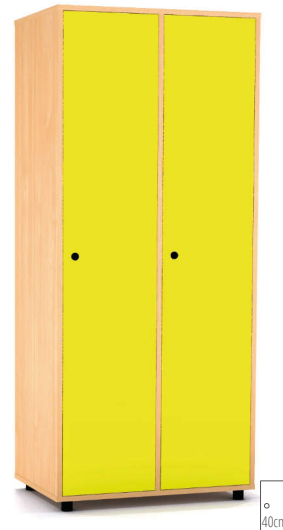

1 puerta 40 cm / 2 columnas
80 x 180 x 50 cm
Est. Blanca 76838.01.0-
Est. Haya 76839.64.0-



1 puerta 40 cm / 3 columnas
120 x 180 x 50 cm
Est. Blanca 76840.01.0-
Est. Haya 76841.64.0-



2 puertas 30 cm / 1 columna
30 x 180 x 50 cm
Est. Blanca 76842.01.0-
Est. Haya 76843.64.0-

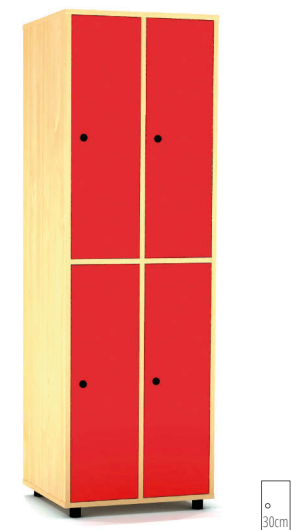

2 puertas 30 cm / 2 columnas
60 x 180 x 50 cm
Est. Blanca 76844.01.0-
Est. Haya 76845.64.0-

Taquillas y bancos de vestuario

Incluir código de color en la casilla al final de la referencia

01	04	06	09	12
Blanco	Amarillo	Naranja	Rojo	Rosa
17	18	22	25	64
Azul claro	Azul oscuro	Verde claro	Verde oscuro	Haya

Colores de estructura

	
Blanco	Haya



2 puertas 30 cm / 3 columnas
90 x 180 x 50 cm
Est. Blanca 76846.01.0-
Est. Haya 76847.64.0-



2 puertas 40 cm / 1 columna
40 x 180 x 50 cm
Est. Blanca 76848.01.0-
Est. Haya 76849.64.0-



2 puertas 40 cm / 2 columnas
80 x 180 x 50 cm
Est. Blanca 76850.01.0-
Est. Haya 76851.64.0-



2 puertas 40 cm / 3 columnas
120 x 180 x 50 cm
Est. Blanca 76852.01.0-
Est. Haya 76853.64.0-



3 puertas 30 cm / 1 columna
30 x 180 x 50 cm
Est. Blanca 76854.01.0-
Est. Haya 76855.64.0-



3 puertas 30 cm / 2 columnas
60 x 180 x 50 cm
Est. Blanca 76856.01.0-
Est. Haya 76857.64.0-



3 puertas 30 cm / 3 columnas
90 x 180 x 50 cm
Est. Blanca 76858.01.0-
Est. Haya 76859.64.0-

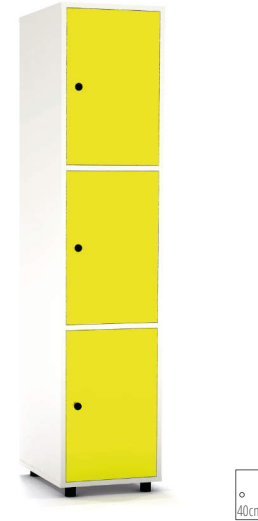

3 puertas 40 cm / 1 columna
40 x 180 x 50 cm
Est. Blanca 76860.01.0-
Est. Haya 76861.64.0-



3 puertas 40 cm / 2 columnas
80 x 180 x 50 cm
Est. Blanca 76862.01.0-
Est. Haya 76863.64.0-



3 puertas 40 cm / 3 columnas
120 x 180 x 50 cm
Est. Blanca 76864.01.0-
Est. Haya 76865.64.0-



30cm

4 puertas 30 cm / 1 columna

30 x 180 x 50 cm

Est. Blanca 76866.01.0-

Est. Haya 76867.64.0-

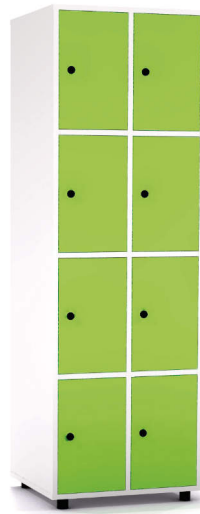

30cm

4 puertas 30 cm / 2 columnas

60 x 180 x 50 cm

Est. Blanca 76868.01.0-

Est. Haya 76869.64.0-



30cm

4 puertas 30 cm / 3 columnas

90 x 180 x 50 cm

Est. Blanca 76870.01.0-

Est. Haya 76871.64.0-



40cm

4 puertas 40 cm / 1 columna

40 x 180 x 50 cm

Est. Blanca 76872.01.0-

Est. Haya 76873.64.0-

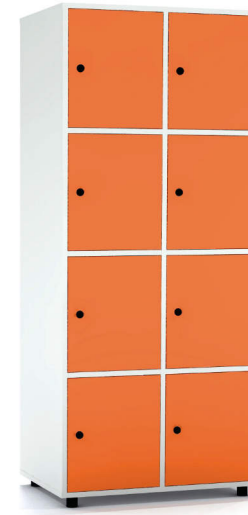

40cm

4 puertas 40 cm / 2 columnas

80 x 180 x 50 cm

Est. Blanca 76874.01.0-

Est. Haya 76875.64.0-



40cm

4 puertas 40 cm / 3 columnas

120 x 180 x 50 cm

Est. Blanca 76876.01.0-

Est. Haya 76877.64.0-

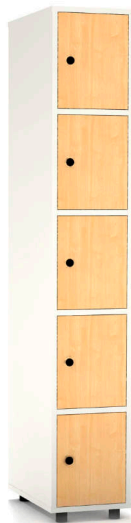

30cm

5 puertas 30 cm / 1 columna

30 x 180 x 50 cm

Est. Blanca 76878.01.0-

Est. Haya 76879.64.0-



30cm

5 puertas 30 cm / 2 columnas

60 x 180 x 50 cm

Est. Blanca 76880.01.0-

Est. Haya 76881.64.0-



30cm

5 puertas 30 cm / 3 columnas

90 x 180 x 50 cm

Est. Blanca 76882.01.0-

Est. Haya 76883.64.0-

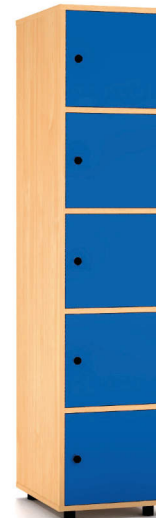

40cm

5 puertas 40 cm / 1 columna

40 x 180 x 50 cm

Est. Blanca 76884.01.0-

Est. Haya 76885.64.0-

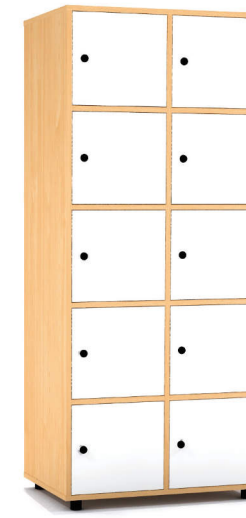

40cm

5 puertas 40 cm / 2 columnas

80 x 180 x 50 cm

Est. Blanca 76886.01.0-

Est. Haya 76887.64.0-



40cm

5 puertas 40 cm / 3 columnas

120 x 180 x 50 cm

Est. Blanca 76888.01.0-

Est. Haya 76889.64.0-

Taquillas metálicas

Armarios monobloque enmarcados de 1.780 mm de alto y 460 mm de fondo. Fabricados en chapa de acero pulida según normas EN10130-99. Acabados con pintura epoxi. Todas las puertas tienen cerradura independiente equipada con dos llaves. Opcional cerraduras con amaestramiento. Ventilación en la parte superior e inferior del mueble. Tarjetero en la puerta. Bandeja superior con barra perchero. Varilla para soporte de toallero. Patas o zócalo opcionales, mismo precio. Ensayos UNE 11016:1989, UNE 11017:1989. Color gris claro o gris/azul, otros consultar.



Colores



Gris



Gris con puerta azul

Otros colores: consultar



1 puerta 30 cm / 1 columna

30 x 178 x 46 cm **76890.72.1-72**

con puerta azul **76901.72.1-18**

1 puerta 30 cm / 2 columnas

60 x 178 x 46 cm **76890.72.2-72**

con puerta azul **76901.72.2-18**

1 puerta 30 cm / 3 columnas

90 x 178 x 46 cm **76890.72.3-72**

con puerta azul **76901.72.3-18**



1 puerta 40 cm / 1 columna

40 x 178 x 46 cm **76891.72.1-72**

con puerta azul **76902.72.1-18**

1 puerta 40 cm / 2 columnas

80 x 178 x 46 cm **76891.72.2-72**

con puerta azul **76902.72.2-18**

1 puerta 40 cm / 3 columnas

120 x 178 x 46 cm **76891.72.3-72**

con puerta azul **76902.72.3-18**



30cm

2 puertas 30 cm / 1 columna

30 x 178 x 46 cm **76892.72.1-72**

• con puerta azul **76903.72.1-18**



30cm

2 puertas 30 cm / 2 columnas

60 x 178 x 46 cm **76892.72.2-72**

• con puerta azul **76903.72.1-18**



30cm

2 puertas 30 cm / 2 columnas

60 x 178 x 46 cm **76892.72.3-72**

• con puerta azul **76903.72.1-18**



40cm

2 puertas 40 cm / 1 columna

40 x 178 x 46 cm **76893.72.1-72**

• con puerta azul **76904.72.1-18**



40cm

2 puertas 40 cm / 2 columnas

80 x 178 x 46 cm **76893.72.2-72**

• con puerta azul **76904.72.2-18**



40cm

2 puertas 40 cm / 3 columnas

120 x 178 x 46 cm **76893.72.3-72**

• con puerta azul **76904.72.3-18**



30cm

3 puertas 30 cm / 1 columna

30 x 178 x 46 cm **76894.72.1-72**

• con puerta azul **76905.72.1-18**



30cm

3 puertas 30 cm / 2 columnas

60 x 178 x 46 cm **76894.72.2-72**

• con puerta azul **76905.72.2-18**



30cm

3 puertas 30 cm / 2 columnas

60 x 178 x 46 cm **76894.72.3-72**

• con puerta azul **76905.72.3-18**



40cm

3 puertas 40 cm / 1 columna

40 x 178 x 46 cm **76895.72.1-72**

• con puerta azul **76906.72.1-18**



3 puertas 40 cm / 2 columnas

80 x 178 x 46 cm **76895.72.2-72**

• con puerta azul **76906.72.2-18**



3 puertas 40 cm / 3 columnas

120 x 178 x 46 cm **76895.72.3-72**

• con puerta azul **76906.72.3-18**

Taquillas y bancos de vestuario



30cm

4 puertas 30 cm / 1 columna

30 x 178 x 46 cm **76896.72.1-72**

• con puerta azul **76907.72.1-18**



30cm

4 puertas 30 cm / 2 columnas

60 x 178 x 46 cm **76896.72.2-72**

• con puerta azul **76907.72.1-18**



30cm

4 puertas 30 cm / 3 columnas

60 x 178 x 46 cm **76896.72.3-72**

• con puerta azul **76907.72.1-18**



40cm

4 puertas 40 cm / 1 columna

40 x 178 x 46 cm **76897.72.1-72**

• con puerta azul **76908.72.1-18**



40cm

4 puertas 40 cm / 2 columnas

80 x 178 x 46 cm **76897.72.2-72**

• con puerta azul **76908.72.2-18**



40cm

4 puertas 40 cm / 3 columnas

120 x 178 x 46 cm **76897.72.3-72**

• con puerta azul **76908.72.3-18**



30cm

5 puertas 30 cm / 1 columna

30 x 178 x 46 cm **76898.72.1-72**

• con puerta azul **76909.72.1-18**



30cm

5 puertas 30 cm / 2 columnas

60 x 178 x 46 cm **76898.72.2-72**

• con puerta azul **76909.72.2-18**



30cm

5 puertas 30 cm / 3 columnas

60 x 178 x 46 cm **76898.72.3-72**

• con puerta azul **76909.72.3-18**



40cm

5 puertas 40 cm / 1 columna

40 x 178 x 46 cm **76899.72.1-72**

• con puerta azul **76910.72.1-18**



40cm

5 puertas 40 cm / 2 columnas

80 x 178 x 46 cm **76899.72.2-72**

• con puerta azul **76910.72.2-18**



40cm

5 puertas 40 cm / 3 columnas

120 x 178 x 46 cm **76899.72.3-72**

• con puerta azul **76910.72.3-18**



2 puertas en L 40 cm / 1 columna

30 x 178 x 46 cm **76911.72.1-72**

• con puerta azul **76912.72.1-18**



2 puertas en L 40 cm / 2 columnas

60 x 178 x 46 cm **76911.72.2-72**

• con puerta azul **76912.72.2-18**



2 puertas en L 40 cm / 3 columnas

60 x 178 x 46 cm **76911.72.3-72**

• con puerta azul **76912.72.3-18**

Taquillas metálicas para limpieza



Con estantes

60 x 178 x 46 cm **76913.72.0-72**



Con estantes y escobero

60 x 178 x 46 cm **76914.72.0-72**



Con estantes y ropero

60 x 178 x 46 cm **76915.72.0-72**



Cerradura estándar de taquilla
76916



Llave maestra de taquilla
76917



Numeración para ropero
76918

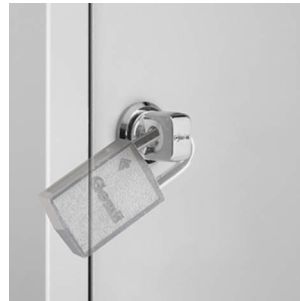

Cerradura de candado para taquilla
76919



Cerradura de combinación para taquilla
76920



Cerradura de moneda para taquilla
76921



Cierre electrónico de taquilla
76922



Bancos de vestuario

Banco vestuario con y sin perchero. Listones de madera de pino barnizados.



Banco de vestuario sencillo

150 x 30 x 46 cm

76923

200 x 30 x 46 cm

76924



Banco de vestuario con perchero

150 x 30 x 46 cm

76925

200 x 30 x 46 cm

76926



Banco de vestuario doble con perchero

150 x 30 x 46 cm

76927

200 x 30 x 46 cm

76928



Banco de vestuario con perchero y respaldo

150 x 30 x 46 cm

76929

200 x 30 x 46 cm

76930



Banco de vestuario doble con perchero y respaldo

150 x 30 x 46 cm

76931

200 x 30 x 46 cm

76932

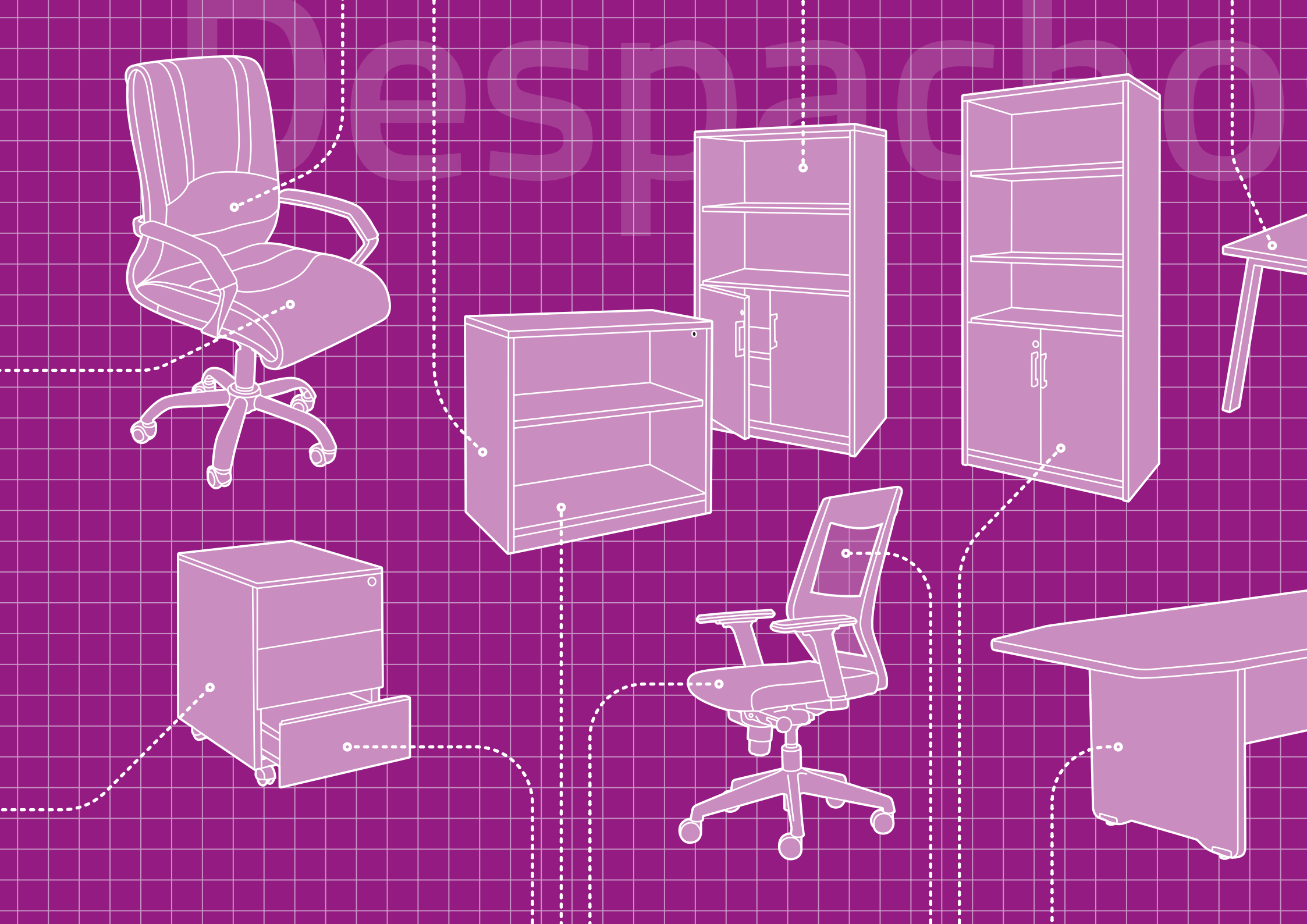

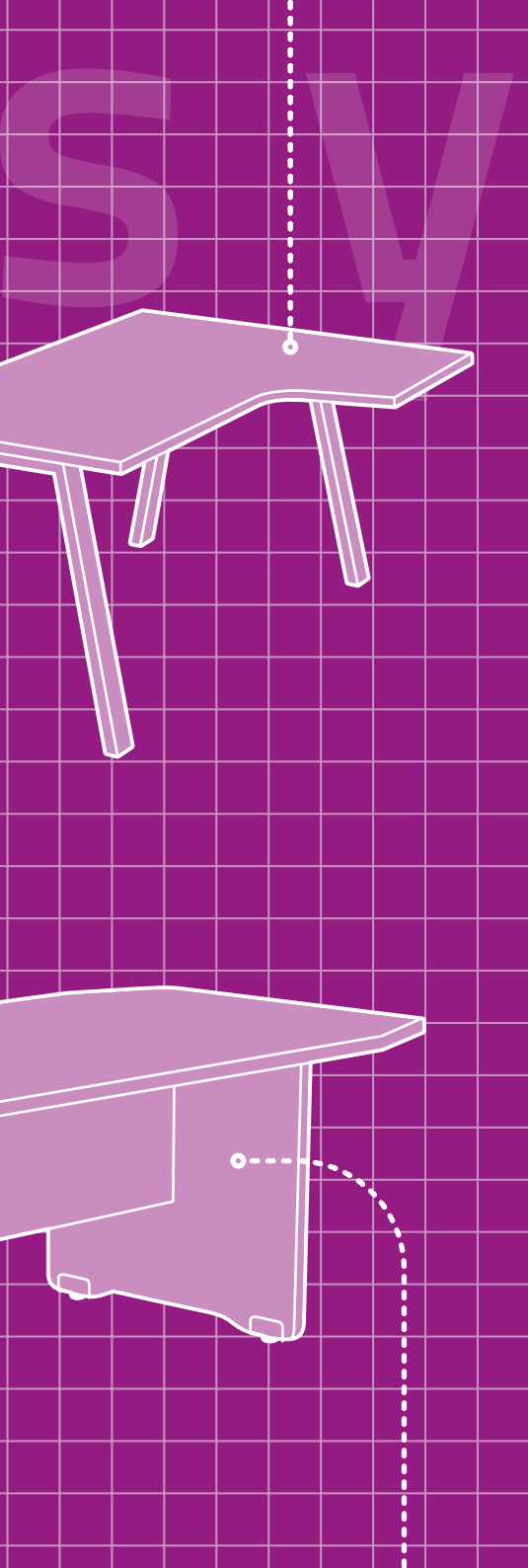

Despachos y oficinas

Mesas de oficina	Mesas de reuniones	Cajoneras para mesa de oficina
152	158	160
Armarios de oficina	Sillas operativas y sillones	Recepción y salas de espera
161	165	171

Mesas de oficina

Mesas de oficina

Serie Work

La serie Work busca la ergonomía en todas sus piezas. Por eso crea diseños de líneas suaves, que proporcionan bienestar y confort. Las superficies de las mesas son melamínico sobre aglomerado de 25 mm de grosor. Con acabados en haya, gris, blanco y roble. Estructura melamínica con sistema de regulación independiente (20 mm).

Incluir **código de combinación** en la casilla al final de la referencia



64.0-64

Haya / Haya



64.0-01

Haya / Blanco



75.0-64

Aluminio / Haya



75.0-72

Aluminio / Gris



75.0-01

Aluminio / Blanco



01.0-64

Blanco / Haya



01.0-01

Blanco / Blanco



01.0-80

Blanco / Roble



Mesa rectangular

120 x 60 cm, alt. 72 cm

76960.

140 x 80 cm, alt. 72 cm

76961.

160 x 80 cm, alt. 72 cm

76962.

180 x 80 cm, alt. 72 cm

76963.

200 x 80 cm, alt. 72 cm

76964.



Ala Work

100 x 60 cm, alt. 72 cm

76965.



Mesa Work en L derecha

160 x 120 cm, alt. 72 cm

76966.

180 x 120 cm, alt. 72 cm

77935.

Mesa Work en L izquierda

160 x 120 cm, alt. 72 cm

76967.

180 x 120 cm, alt. 72 cm

76968.

Ángulo de 90° para mesas Work

80 x 80 cm

Columna gris, tapa haya

76969.72.0-64

Columna gris, tapa gris

76969.72.0-72

Columna gris, tapa blanca

76969.72.0-01

Columna gris, tapa roble

76969.72.0-80

Columna blanca, tapa haya

76969.01.0-64

Columna blanca, tapa gris

76969.01.0-72

Columna blanca, tapa blanca

76969.01.0-01

Columna blanca, tapa roble

76969.01.0-80

Complementos para mesas Work

Membrana electrificadora bajo mesa 100 cm. Gris

76970

Soporte CPU, 55 x 45 x 25 cm. Gris

76971

Soporte CPU, 55 x 45 x 25 cm. Blanco

76972

Pasacables 49 x 10 x 6 cm. Gris

76973

Pasacables 49 x 10 x 6 cm. Blanco

76974

Pasacables 97 x 22 x 6 cm. Gris

76975

Pasacables 97 x 22 x 6 cm. Blanco

76976

Serie Executive

Serie de línea depurada y minimalista. Mesas de estructura metálica con sistema de regulación independiente (20 mm.) fabricada en tubo de acero de 60x60x2. Acabado cromado o pintado en epoxy según modelo. Encimera de cristal tintado o de melamínico sobre (mesa de dirección) o de melamínico sobre aglomerado de 25 mm. de grosor en color haya, gris o wengé y con cantos de PVC. Complementos: soporte de CPU metálico, faldón metálico, separador de melamina, buck colgado de 2 cajones y sistema de electrificación horizontal y vertical.

Incluir **código de combinación** en la casilla al final de la referencia



Mesa operativa rectangular

120 x 60 cm, alt. 72 cm	76977. <input type="text"/>
140 x 80 cm, alt. 72 cm	76979. <input type="text"/>
160 x 80 cm, alt. 72 cm	76981. <input type="text"/>
180 x 80 cm, alt. 72 cm	76983. <input type="text"/>
200 x 80 cm, alt. 72 cm	76985. <input type="text"/>
200 x 100 cm, alt. 72 cm	76987. <input type="text"/>



Ala Executive

100 x 60 cm, alt. 72 cm	76989. <input type="text"/>
-------------------------	-----------------------------



Mesa Executive en L derecha

160 x 120 cm, alt. 72 cm

76991.

180 x 120 cm, alt. 72 cm

77993.

Mesa Executive en L izquierda

160 x 120 cm, alt. 72 cm

76995.

180 x 120 cm, alt. 72 cm

76997.



Mesa Executive doble

160 x 163, alt. 72 cm

76999.

180 x 163, alt. 72 cm

77001.

320 x 80, alt. 72 cm

77003.

360 x 80, alt. 72 cm

77005.

Mesa Executive cuádruple

320 x 163, alt. 72 cm

77007.

360 x 163, alt. 72 cm

77009.



Complementos para mesas Executive

Membrana electrificación Gris 46 x 46 x 7 cm **77011**

Soporte CPU 25 x55 x 45 cm. Aluminio **77012**

Soporte CPU 25 x55 x 45 cm. Blanco **77013**

Separador Executive 150 x 50 Haya **77014**

Separador Executive 150 x 50 Gris **77015**

Separador Executive 150 x 50 Blanco **77016**

Separador Executive 150 x 50 Roble **77017**

Faldón metal mesa 140 cm. 117 x 30 cm. Aluminio **77018**

Faldón metal mesa 160 cm. 137 x 30 cm. Aluminio **77019**

Faldón metal mesa 180 cm. 157 x 30 cm. Aluminio **77020**

Faldón metal mesa 140 cm. 117 x 30 cm. Blanco **77021**

Faldón metal mesa 160 cm. 137 x 30 cm. Blanco **77022**

Faldón metal mesa 180 cm. 157 x 30 cm. Blanco **77023**

Mesas de oficina

Serie White

Serie de diseño moderno fabricada con estructura en tubo de acero de 30x30 mm de sección, fijados entre ellos y a los 2 pies mediante 4 piezas de plástico inyectado. Pies inclinados de tubo de acero 70x30 mm de sección e incorporan niveladores de regulación en altura. Todo ello pintado en gris, blanco o cromado. El tablero es de melamina de 25 mm de grosor en color haya, gris o blanco canteado en PVC de 2 mm del mismo color.

Incluir **código de combinación** en la casilla al final de la referencia



72.0-64

Gris / Haya

72.0-72

Gris / Gris

72.0-01

Gris / Blanco



01.0-64

Blanco / Haya

01.0-72

Blanco / Gris

01.0-01

Blanco / Blanco



Mesa White recta

120 x 60 cm, alt. 72 cm

77024.

140 x 80 cm, alt. 72 cm

77025.

160 x 80 cm, alt. 72 cm

77026.

180 x 80 cm, alt. 72 cm

77027.

200 x 80 cm, alt. 72 cm

77028.

200 x 100 cm, alt. 72 cm

77029.



Ala mesa White

100 x 60 cm, alt. 72 cm

77036.



Mesa recta White en L derecha

160 x 120 cm, alt. 72 cm

77037.

180 x 120 cm, alt. 72 cm

77038.

Mesa recta White en L izquierda

160 x 120 cm, alt. 72 cm

77039.

180 x 120 cm, alt. 72 cm

77040.



Mesa White doble

160 x 163, alt. 72 cm	77030.
180 x 163, alt. 72 cm	77031.
320 x 80, alt. 72 cm	77032.
360 x 80, alt. 72 cm	77033.

Mesa White cuádruple

320 x 163, alt. 72 cm	77034.
360 x 163, alt. 72 cm	77035.

Mesa White doble en L

160 x 163 x 240, alt. 72 cm	77041.
180 x 163 x 240, alt. 72 cm	77042.
320 x 120 x 80, alt. 72 cm	77043.
360 x 120 x 80, alt. 72 cm	77044.

Mesa White cuádruple en L

320x 163 x 240, alt. 72 cm	77045.
360 x 163 x 240, alt. 72 cm	77046.

Complementos para mesas Executive

Faldón metálico total para mesa 140 cm. Gris aluminio	77047.00.0-72
Faldón metálico total para mesa 140 cm. Plata	77047.00.0-75
Faldón metálico total para mesa 140 cm. Blanco	77047.00.0-01
Faldón metálico total para mesa 160 cm. Gris aluminio	77048.00.0-72
Faldón metálico total para mesa 160 cm. Plata	77048.00.0-75
Faldón metálico total para mesa 160 cm. Blanco	77048.00.0-01
Faldón metálico total para mesa 180 cm. Gris aluminio	77049.00.0-72
Faldón metálico total para mesa 180 cm. Plata	77049.00.0-75
Faldón metálico total para mesa 180 cm. Blanco	77049.00.0-01
Faldón metálico total para mesa 200 cm. Gris aluminio	77050.00.0-72
Faldón metálico total para mesa 200 cm. Plata	77050.00.0-75
Faldón metálico total para mesa 200 cm. Blanco	77050.00.0-01
Pasacables membrana columna Aluminio	77051
Soporte CPU Gris Aluminio	77052
Soporte CPU Gris Blanco	77053
Soporte CPU Gris Plata	77054
Canal pasacables gran formato, 49 cm. Gris	77055
Canal pasacables gran formato, 49 cm. Blanco	77056
Canal pasacables gran formato, 19 cm. Plata	77057
Canal pasacables gran formato, 95 cm. Gris	77058
Canal pasacables gran formato, 95 cm. Blanco	77059
Canal pasacables gran formato, 95 cm. Plata	77060
Panel divisor 70 x 40 cm. Melamina Haya	77061.00.0-64
Panel divisor 70 x 40 cm. Melamina Gris	77061.00.0-72
Panel divisor 70 x 40 cm. Melamina Blanco	77061.00.0-01
Panel divisor 136 x 40 cm. Melamina Haya	77062.00.0-64
Panel divisor 136 x 40 cm. Melamina Gris	77062.00.0-72
Panel divisor 136 x 40 cm. Melamina Blanco	77062.00.0-01
Panel divisor 70 x 40 cm. Cristal traslúcido	77063
Panel divisor 136 x 40 cm. Cristal traslúcido	77064
Pizarra lacada blanca magnética para panel divisor	77065
Separador transversal de 70 x 40 cm Haya	77066.00.0-64
Separador transversal de 70 x 40 cm Gris	77066.00.0-72
Separador transversal de 70 x 40 cm Blanco	77066.00.0-01
Caja conexión 32 x 13 x 10 cm Gris, vacía.	77067
Caja conexión 2 tomas shucko + 1 toma red rj45 + 2m wiring/kabel	77068

Mesas de reuniones

Serie Meeting

Mesas de reunión de melamínico sobre aglomerado 25 mm de grosor con canto de PVC de 2 mm. Acabados en haya, gris, wengé o blanco. Estructura metálica o melamínica con sistema de regulación independiente (20 mm) de melamina de 19 mm de grosor con canto de PVC de 2 mm. acabados en haya y aluminio con cantos redondeados.



Incluir **código de combinación** en la casilla al final de la referencia ►

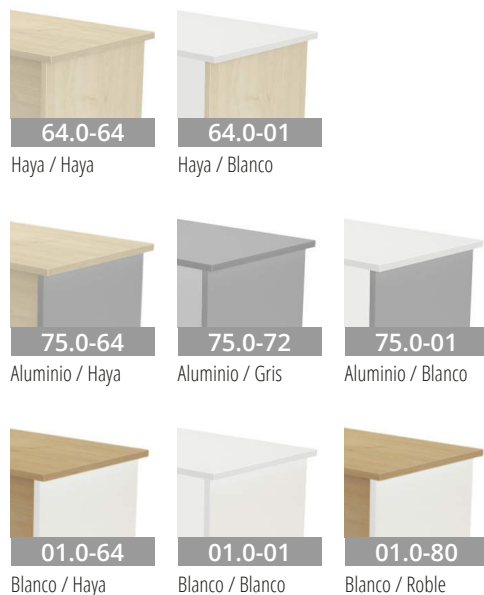

Mesa de reunión

220 x 100 cm, alt. 72 cm

77069.



Mesa de reunión circular

Ø 100 cm, alt. 72 cm

77072.

Ø 200 cm, alt. 72 cm

77073.



Incluir **código de combinación** en la casilla al final de la referencia



75.0-64	75.0-72	75.0-01	75.0-80
Aluminio / Haya	Aluminio / Gris	Aluminio / Blanco	Aluminio / Roble



01.0-64	01.0-64	01.0-01	01.0-80
Blanco / Haya	Blanco / Gris	Blanco / Blanco	Blanco / Roble



Mesa de reunión con 2 columnas de aluminio

220 x 100 cm, alt. 72 cm

77070.



Mesa de reunión circular

Ø 100 cm, alt. 72 cm

Ø 120 cm, alt. 72 cm

77074.

77076.

Cajoneras para mesas de oficina

Cajoneras para mesa de oficina

Serie Store

Estructura realizada en melamina de 19 mm en su totalidad, incluido trasera o en chapa de acero. Cajones con guías metálicas, cerradura centralizada y sistema antivuelco. Las ruedas, de los modelos que las llevan, incluyen frenos.

Incluir **código de combinación** en la casilla al final de la referencia



64.0-64

Haya / Haya



64.0-01

Haya / Blanco



75.0-64

Aluminio / Haya



75.0-72

Aluminio / Gris



75.0-01

Aluminio / Blanco



01.0-64

Blanco / Haya



01.0-01

Blanco / Blanco



01.0-80

Blanco / Roble



Incluir código de color en la casilla al final de la referencia

01

Blanco

72

Gris



Buck adosable

4 cajones, 50 x 72 x 60 cm

77078.

2 cajones y carpetero, 50 x 72 x 60 cm

77079.

Buck movil

3 cajones, 40 x 58 x 59,5 cm

77080.

1 cajón + carpetero, 40 x 58 x 59,5 cm

77081.

Buck movil metálico

3 cajones, 40 x 58 x 59,5 cm

77082.72.0-

Cajón + carpetero, 40 x 58 x 59,5 cm

77083.01.0-



Incluir **código de combinación** en la casilla al final de la referencia



Estantería 1 estante

90 x 78 x 45 cm

77084.



Armario con dos cajones carpeteros

90 x 78 x 45 cm

77085.



Armario con dos puertas y estante

90 x 78 x 45 cm

77086.

Armarios de oficina

Serie Store

Armarios de estructura con sistema de regulación independiente (20 mm.). Melamina de 25 y 19 mm. de grosor con cantos de PVC de 2 mm. Acabados en haya o aluminio. Su mecanizado permite la fijación de diferentes configuraciones. Trasera de DM de 3mm. pintada por ambas caras. Puerta de vidrio o melamina con sistema de cierre y tiradores metálicos. Carpeteros con sistema de cierre y antivuelco. Estantes de melamina o metálicos (éstos permitan colgar carpetas). Sistemas de unión de armarios con tapa superior doble. Bucks de melamina de 25 y 19 mm. de grosor con cantos de PVC de 2 mm. Acabados en haya o aluminio.



Estantería 3 estantes

90 x 156 x 45 cm

77087.



Armario con 2 cajones y un estante

90 x 156 x 45 cm

77088.



Armario con puertas bajas y dos estantes

90 x 156 x 45 cm

77089.

Armarios de oficina



Incluir **código de combinación** en la casilla al final de la referencia

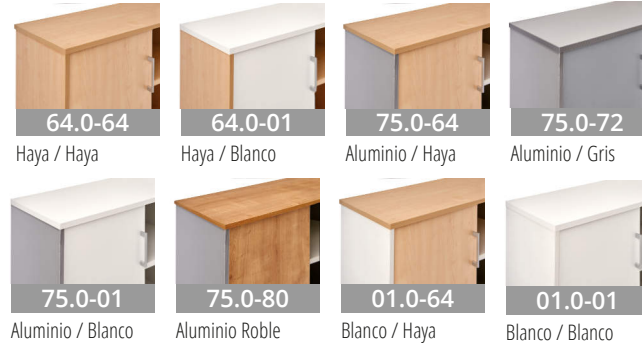

Armario con puertas y 3 estantes

90 x 156 x 45 cm

77090.



Estantería 4 estantes

90 x 195 x 45 cm

77091.



Armario con 2 cajones y dos estantes

90 x 195 x 45 cm

77092.



Armario con puertas bajas y 4 estantes

90 x 195 x 45 cm

77093.



Armario con puertas y cuatro estantes

90 x 195 x 45 cm

77094.



Armario con puertas de cristal bajas y 3 estantes

90 x 156 x 45 cm

77095.



Armario con puertas de cristal bajas y 4 estantes

90 x 195 x 45 cm

77096.

Tapa superior para armarios con puertas de cristal

Haya, 90 x 45 cm **77097.64.0-64**

Blanco, 90 x 45 cm **77097.01.0-01**

Gris, 90 x 45 cm **77097.72.0-72**

Roble, 90 x 45 cm **77097.80.0-80**



Armarios metálicos de persiana

Armarios metálicos monobloque con puertas de persiana de plástico con apertura lateral. Provistos de cremalleras que permiten diferentes equipamientos interiores (estantes, bastidores y cajones telescópicos, separadores, etc.) no incluidos. Altillos superiores en diversas medidas. Los acabados de la serie 2 llevan un incremento del 10% sobre el precio.

Incluir **código de combinación** en la casilla al final de la referencia



03.0-03

Arena / Arena



72.0-72

Gris / Gris



72.0-64

Gris / Abedul

Armario metálico con persiana ancho 100 cm

100 x 198 x 45 cm **77101.**

100 x 180 x 45 cm **77102.**

100 x 160 x 45 cm **77103.**

100 x 145 x 45 cm **77104.**

Estante para armario de 100 cm. Arena **77105.03.0-03**

Estante para armario de 100 cm. Gris **77105.03.0-03**

Incluir **código de combinación** en la casilla al final de la referencia



03.1-03

Arena / Arena



72.1-72

Gris / Gris



72.01-64

Gris / Abedul

Armario metálico con persiana ancho 120 cm

120 x 198 x 45 cm **77101.**

120 x 180 x 45 cm **77102.**

120 x 160 x 45 cm **77103.**

120 x 145 x 45 cm **77104.**

Estante para armario de 100 cm. Arena **77105.03.1-03**

Estante para armario de 100 cm. Gris **77105.03.1-03**

Armarios metálicos con puertas

Armarios metálicos monobloque. Estructura de chapa de acero pulida y laminada en frío, de calidad según normas DIN y normas europeas EN10130-99. Acabados con pintura epoxi. Puertas metálicas. Preparados para estantes regulables y para carpetas colgantes formato DIN-A-4. Equipados con pomo que dispone de cerradura con juego de llaves. Niveladores.



Incluir código de color en la casilla al final de la referencia

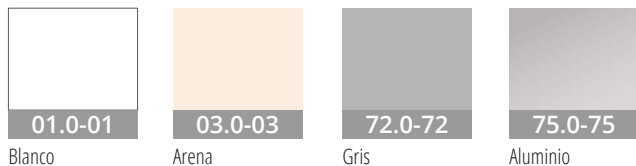

Armario metálico con puertas

95 x 198 x 45 cm	77106.	<input type="text"/>
95 x 180 x 45 cm	77107.	<input type="text"/>
95 x 160 x 45 cm	77108.	<input type="text"/>
95 x 97 x 45 cm	77109.	<input type="text"/>
Estante 95 x 45 cm	77110.	<input type="text"/>

Archivadores metálicos con cajones

Archivadores metálicos con guías telescópicas de salida total de bolas de aguante hasta 35 kg y sistema antivuelco. Pintados en epoxi en color blanco, gris, arena o aluminio. Otros acabados, consultar.



Incluir código de color en la casilla al final de la referencia

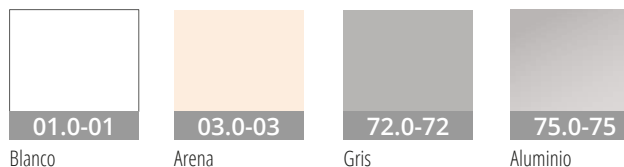

Archivador metálico de dos cajones

49 x 70 x 62 cm **77098.**



Archivador metálico de tres cajones

49 x 100 x 62 cm **77099.**



Archivador metálico de cuatro cajones

49 x 130 x 62 cm **77100.**



Sillas operativas y sillones



Silla operativa RD-930

Silla operativa de oficina con mecanismo de regulación de respaldo mediante contacto permanente. Elevación en altura mediante cilindro de gas. Base giratoria con 5 ruedas. Tapizada en tela ignífuga.



Incluir código de color en la casilla al final de la referencia

09	18	30	72
Burdeos	Azul	Negro	Gris

Silla operativa RD-930

Sin brazos	77101.30.0- <input type="checkbox"/>
Con brazos	77102.30.0- <input type="checkbox"/>

Silla operativa D-907

Silla de oficina operativa de tela ignífuga sobre interior de espuma inyectada, respaldo inyectado en polímero técnico tapizado con malla. Base en polímero técnico y robusto basculante para un uso diario. Brazos regulables de serie. Fácil montaje.



Incluir código de color en la casilla al final de la referencia

18	30
Azul	Negro

Silla operativa RD-907

Con brazos	77104.30.0- <input type="checkbox"/>
------------	--------------------------------------

Silla operativa RD-908

Silla de oficina operativa de tela ignífuga sobre interior de espuma inyectada, respaldo inyectado en polímero técnico tapizado con malla. Soporte lumbar regulable para una correcta salud postural. Base en polímero técnico y robusto sincro para un uso diario. Brazos regulables de serie. Fácil montaje.



Mecanismo Sincron

El asiento y el respaldo basculan juntos manteniendo el ángulo entre ellos



Incluir código de color en la casilla al final de la referencia

18	30
Azul	Negro

Silla operativa RD-908

Con brazos. Mecanismo Sincron	77105.30.0- <input type="checkbox"/>
-------------------------------	--------------------------------------

Silla operativa OCP

Silla operativa con ruedas. Elevación a gas. Sin brazos. Base de nylon. Contacto permanente con bloqueo en cualquier posición. Regulación independiente de altura y separación del respaldo. Otros acabados consultar.



Incluir código de color en la casilla al final de la referencia

09	18	30
Burdeos	Azul	Negro

Silla operativa OCP

Respaldo medio. Contacto permanente.	77106.30.0- <input type="checkbox"/>
Respaldo alto. Contacto permanente	77107.30.0- <input type="checkbox"/>

Silla operativa Venecia

Silla operativa giratoria, ergonómica, fabricada con espuma inyectada con densidad mínima en asiento de 55 kg y dos tamaños de respaldo. Otros acabados consultar.



Incluir código de color en la casilla al final de la referencia

09	18	30
Burdeos	Azul	Negro

Silla operativa Venecia

Respaldo medio. Contacto permanente	77108.30.0- <input type="checkbox"/>
Respaldo medio. Mecanismo Sincron	77109.30.0- <input type="checkbox"/>
Respaldo alto. Contacto permanente	77110.30.0- <input type="checkbox"/>
Respaldo alto. Mecanismo Asincron	77111.30.0- <input type="checkbox"/>
Respaldo alto. Mecanismo Sincron	77112.30.0- <input type="checkbox"/>

Silla operativa Anthea

Silla operativa giratoria, ergonómica, fabricada con espuma con densidad mínima en asiento de 40 kg y dos tamaños de respaldo. Otros acabados consultar.



Incluir código de color en la casilla al final de la referencia

09	18	30
Burdeos	Azul	Negro

Silla operativa Anthea

Respaldo alto. Contacto permanente	77113.30.0- <input type="checkbox"/>
Respaldo alto. Mecanismo Asincron	77114.30.0- <input type="checkbox"/>
Respaldo alto. Mecanismo Sincron	77115.30.0- <input type="checkbox"/>
Respaldo alto. Contacto permanente	77116.30.0- <input type="checkbox"/>
Respaldo alto. Mecanismo Sincron	77117.30.0- <input type="checkbox"/>

Contacto Permanente

El asiento es fijo y el respaldo bascula para proporcionar apoyo permanente a la espalda



Mecanismo Sincron

El asiento y el respaldo basculan juntos manteniendo el ángulo entre ellos



Mecanismo Asincron

Asiento y respaldo basculan por separado permitiendo ajustar el ángulo entre ellos.



Silla operativa Myst

Silla operativa con ruedas. Regulación en altura up-down. Elevación de altura a gas. Otros acabados consultar.



Incluir código de color en la casilla al final de la referencia

09	18	30
Burdeos	Azul	Negro

Silla operativa Myst

Respaldo medio. Contacto permanente	77118.30.0- <input type="checkbox"/>
Respaldo medio. Mecanismo Sincron	77119.30.0- <input type="checkbox"/>
Respaldo alto. Contacto permanente	77120.30.0- <input type="checkbox"/>
Respaldo alto. Mecanismo Sincron	77121.30.0- <input type="checkbox"/>
Respaldo alto de red. Mecanismo Sincron	77122.30.0- <input type="checkbox"/>

Contacto Permanente

El asiento es fijo y el respaldo bascula para proporcionar apoyo permanente a la espalda



Silla operativa Aida

Silla operativa con ruedas. Regulación en altura up-down. Elevación de altura a gas. Otros acabados consultar.



Incluir código de color en la casilla al final de la referencia

09	18	30
Burdeos	Azul	Negro

Silla operativa Aida

Respaldo alto de red. Mecanismo Sincron con base negra	77123.30.0- <input type="checkbox"/>
Respaldo alto de red. Mecanismo Sincron con base blanca	76940.01.0- <input type="checkbox"/>

Mecanismo Sincron

El asiento y el respaldo basculan juntos manteniendo el ángulo entre ellos



Mecanismo Asincron

Asiento y respaldo basculan por separado permitiendo ajustar el ángulo entre ellos.



Complementos para sillas operativas

Ruedas blandas

Juego de 5 ruedas blandas **77125**



	Flip	BR10	BR18
OPC	👍	👍	👍
Venecia	👍	👍	👍
Anthea	👍	👍	👍
Myst	👍	👍	👍
Aida	👍	👍	👍

Brazos Juego de 2 unidades

Flip negro	77126
BR10 negro	77127.30.0-30
BR10 blanco	77127.01.0-01
BR10 negro	77128



Bases opcionales para sillas y sillones

Estrella en nylon negro	77129
Estrella en aluminio pulido y pistón de gas cromado	77130

Sillas operativas y sillones

Silla confidente RD-966

Silla confidente tapizada en tela ignífuga, símil piel o plástico con estructura metálica cromada. Brazos metálicos cromados de serie.



Incluir código de color en la casilla al final de la referencia

09	18	30	72
Rojo	Azul	Negro	Gris

Silla confidente RD-966

Tapizado ignífugo. Estruct. cromada. Pack 2 uds. **77131.74.0-**

Simil piel negro. Estruct. cromada. Pack 2 uds. **77132.74.0-30**

Plástico negro. Estruct. cromada. Pack 2 uds. **77133.74.0-30**



Silla confidente Alpha

Silla apilable multifunción de cuatro apoyos con o sin brazos. Estructura metálica cromada o blanca.

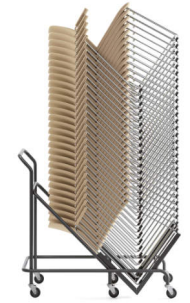

Apilable en carro hasta 20 uds.

Incluir código de color en la casilla al final de la referencia

01	09	30
Blanco	Burdeos	Negro

Silla confidente Alpha 600, plástico

Estructura blanca. Sin brazos **77134.01.0-**

Estructura cromada. Sin brazos **77135.75.0-**

Incluir código de color en la casilla al final de la referencia

09	30
Burdeos	Negro

Silla confidente Alpha 600, respaldo plástico, asiento tapizado

Estructura blanca. Sin brazos **77135.01.0-**

Estructura cromada. Sin brazos **77136.75.0-**



Apilable en carro hasta 15 uds.



Incluir código de color en la casilla al final de la referencia



Blanco Burdeos Negro

Silla confidente Alpha 605, plástico

Estructura blanca. Con brazos **77137.01.0-**

Estructura cromada. Con brazos **77138.75.0-**



Apilable en carro hasta 30 uds.



Incluir código de color en la casilla al final de la referencia



Blanco Burdeos Negro

Silla confidente Alpha 601, plástico

Estructura blanca. Sin brazos **77141.01.0-**

Estructura cromada. Sin brazos **77142.75.0-**



Apilable en carro hasta 30 uds.



Incluir código de color en la casilla al final de la referencia



Blanco Burdeos Negro

Silla confidente Alpha 606, plástico

Estructura blanca. Con brazos **77145.01.0-**

Estructura cromada. Con brazos **77146.75.0-**

Incluir código de color en la casilla al final de la referencia



Burdeos Negro

Silla confidente Alpha 605, respaldo plástico, asiento tapizado

Estructura blanca. Con brazos **77139.01.0-**

Estructura cromada. Con brazos **77140.75.0-**

Incluir código de color en la casilla al final de la referencia



Burdeos Negro

Silla confidente Alpha 601, respaldo plástico, asiento tapizado

Estructura blanca. Sin brazos **77143.01.0-**

Estructura cromada. Sin brazos **77144.75.0-**

Incluir código de color en la casilla al final de la referencia



Burdeos Negro

Silla confidente Alpha 606, respaldo plástico, asiento tapizado

Estructura blanca. Con brazos **77147.01.0-**

Estructura cromada. Con brazos **77148.75.0-**

Silla confidente RD-990

Silla confidente de dirección tapizadas en símil piel con base metálica cromada. Brazos metálicos cromados de serie. Viene montada.



Silla confidente RD-990

Símil piel negro

77149

Silla confidente RD-985

Silla confidente de dirección tapizada en símil piel con base metálica cromada. Brazos metálicos cromados de serie. Viene montada.



Silla confidente RD-985

Símil piel negro

77150

Sillón de dirección RD-988

Silla de dirección tapizada en símil piel con base metálica cromada y sistema basculante. Incluye brazos metálicos cromados y ruedas de parquet.



Sillón de dirección RD-988

Imitación eco-piel negro

77151

Sillón de dirección RD-986

Silla de dirección tapizada en símil piel con base metálica cromada y sistema basculante. Incluye brazos metálicos cromados y ruedas de parquet.



Sillón de dirección RD-986

Imitación piel negro

77152



Recepción y salas de espera



Soporte de mostrador para mesa

Soporte de mostrador para colocar en cualquiera de las mesas Work, White o Executive. Fabricado íntegramente en melamina.



Soporte de mostrador para mesa

	Haya	100 x 40 x 30	77153.64.1-64
	Gris	100 x 40 x 30	77153.72.1-72
	Roble	100 x 40 x 30	77153.80.1-80
	Blanco	100 x 40 x 30	77153.01.1-01

	Haya	120 x 40 x 30	77154.64.1-64
	Gris	120 x 40 x 30	77154.72.1-72
	Roble	120 x 40 x 30	77154.80.1-80
	Blanco	120 x 40 x 30	77154.01.1-01

	Haya	140 x 40 x 30	77155.64.1-64
	Gris	140 x 40 x 30	77155.72.1-72
	Roble	140 x 40 x 30	77155.80.1-80
	Blanco	140 x 40 x 30	77155.01.1-01

	Haya	160 x 40 x 30	77156.64.1-64
	Gris	160 x 40 x 30	77156.72.1-72
	Roble	160 x 40 x 30	77156.80.1-80
	Blanco	160 x 40 x 30	77156.01.1-01

	Haya	180 x 40 x 30	77157.64.1-64
	Gris	180 x 40 x 30	77157.72.1-72
	Roble	180 x 40 x 30	77157.80.1-80
	Blanco	180 x 40 x 30	77157.01.1-01

	Haya	200 x 40 x 30	77158.64.1-64
	Gris	200 x 40 x 30	77158.72.1-72
	Roble	200 x 40 x 30	77158.80.1-80
	Blanco	200 x 40 x 30	77158.01.1-01

Mostrador Welcome semi-circular

Módulo circular realizado en melamina y acero. Su diseño permite todo tipo de aplicaciones como recepción en eventos, catering, etc. Regulables en altura 250mm. Disponible con ruedas o con niveladores de polímero de alta resistencia. Ruedas de serie. Fácil montaje.



Mostrador Welcome semi-circular

Acero gris / Haya	77159.72.0-64
Accesorios de union. Pack 2 uds.	77160
Niveladores. Pack 5 uds.	77161

Bancadas

Bancadas de carcasa de plástico para momentos de espera. Mesas opcionales, consultar.

Bancada Quick



Incluir código de color en la casilla al final de la referencia

01	09	22	30
Rojo	Azul	Negro	Negro

Bancada Quick

3 plazas. 152 x 44 x 59 cm	77162.30.3- <input type="checkbox"/>
4 plazas. 202 x 44 x 59 cm	77163.30.4- <input type="checkbox"/>
5 plazas. 252 x 44 x 59 cm	77164.30.5- <input type="checkbox"/>

Bancada Alpha



Incluir código de color en la casilla al final de la referencia

01	09	30
Rojo	Azul	Negro

Bancada Alpha

3 plazas. 152 x 44 x 59 cm	77165.30.3- <input type="checkbox"/>
4 plazas. 202 x 44 x 59 cm	77166.30.4- <input type="checkbox"/>
5 plazas. 252 x 44 x 59 cm	77167.30.5- <input type="checkbox"/>

Bancada Wapa



Incluir código de color en la casilla al final de la referencia

01	09	30
Rojo	Azul	Negro

Bancada Wapa estructura cromada

3 plazas. 178 x 44 x 54 cm	77168.75.3- <input type="checkbox"/>
4 plazas. 233 x 44 x 59 cm	77170.75.4- <input type="checkbox"/>

Bancada Wapa estructura gris

3 plazas. 178 x 44 x 54 cm	77169.72.3- <input type="checkbox"/>
4 plazas. 233 x 44 x 59 cm	77171.72.4- <input type="checkbox"/>

Sillón de espera Single 925

Sillón modular de espera totalmente tapizado. Soportes de PVC para apoyo en el suelo. Asiento y respaldo continuos tapizados con espuma de densidad 25 y 30 kgs.

Consultar amplia gama de tapizados.



Sillón de espera Single 925

77172



Sillon de espera Steel

Sillón modular de espera con chásis metálico cromado de cuatro apoyos de tubo redondo de diámetro 16mm, y pared de 1,5mm, cerrando todo el conjunto en una pieza.

Consultar amplia gama de tapizados.



Sillón de espera Steel

Capitoné, 1 plaza

77173

Capitoné, 2 plazas

77174

Recepción y salas de espera

Sofá de recepción

Sofá de 1, 2 y 3 plazas tapizado en símil piel sobre una estructura robusta. Pies cromados. Ideal para salas de espera, recibidores...



Sofá de recepción

1 plaza, negro

77175.00.1-30

2 plazas, negro

77175.00.2-30

3 plazas, negro

77175.00.3-30

Mesas de recepción Altea

Mesas de rincón y de centro. Pies y marcos metálicos pintados en negro o en aluminio. Tablero de cristal de seguridad al ácido.



Mesa Altea 993

Patas negro, 60 x 60 cm

77176.30.0-00

Patas aluminio, 60 x 60 cm

77176.75.0-00

Mesa Altea 994

Patas negro, 100 x 60 cm

76936.30.0-00

Patas aluminio, 100 x 60 cm

76936.75.0-00

Mesas de recepción Net

Mesa de rincón. Tablero de fibra de DM recubierto de lámina de PVC.



Mesa Net 995

Patas negro, 64 x 64 cm

77177.30.0-00

Patas aluminio, 64 x 64 cm

77177.75.0-00

Mesa Net 996

Patas negro, 96 x 64 cm

77178.30.0-00

Patas aluminio, 96 x 64 cm

77178.75.0-00

Mesas de recepción Steel

Mesa con pies metálicos cromados, con tablero de aglomerado con estratificado a dos caras y regresado en los bordes hasta 5cm de grosor. Laminado en blanco.



Mesa Steel

70 x 34 x 70 cm

77179.75.1.00

100 x 34 x 70 cm

77179.75.2.00

Alfombra clásica Novus

Las alfombras NOVUS para zonas de paso de interior. Aportan, higiene, belleza, elegancia e imagen, además de ser un protector para el suelo y un aislante convirtiendo cualquier espacio en zona de confort. Ideales para entradas, salas de espera, recepciones, mostradores, zonas de juegos y zonas de paso en general. Diseñadas con la máxima calidad para reducir la suciedad y la humedad que llevamos en los zapatos. Material resistente al aceite, antiestáticas, ignífugas. Absorción de agua 3-4 litro/metro cuadrado. Otros tamaños consultar.

Alfombra clásica Novus

85 x 75 cm	70780.00.0- <input type="checkbox"/>
85 x 120 cm	70781.00.0- <input type="checkbox"/>
85 x 150 cm	70782.00.0- <input type="checkbox"/>
100 x 200 cm	70783.00.0- <input type="checkbox"/>
115 x 180 cm	70784.00.0- <input type="checkbox"/>
115 x 200 cm	70785.00.0- <input type="checkbox"/>
115 x 240 cm	70786.00.0- <input type="checkbox"/>
150 x 200 cm	70787.00.0- <input type="checkbox"/>
150 x 250 cm	70788.00.0- <input type="checkbox"/>
200 x 200 cm	70789.00.0- <input type="checkbox"/>
200 x 300 cm	70790.00.0- <input type="checkbox"/>
200 x 400 cm	70791.00.0- <input type="checkbox"/>



Incluir código de color en la casilla al final de la referencia

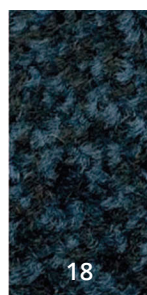

Azul oscuro

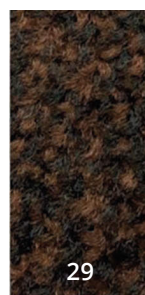

Marrón oscuro



Roca



Gris



Grafito

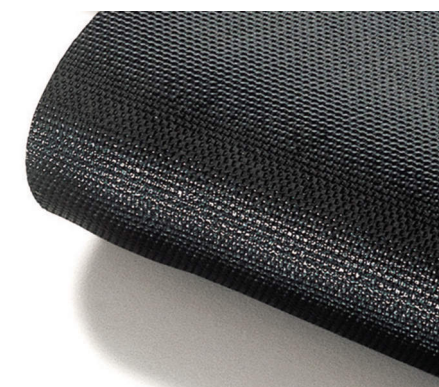

Alfombras personalizadas

Alfombras de interior personalizadas para entradas y zonas de paso. Diseñadas con la máxima calidad para reducir la humedad de los zapatos. Una solución limpia que además puede servir como reclamo publicitario. Señalización o comunicación. **Consúltenos posibilidades**



Biombo Cortinal ancho oficina

Sistema ancho biombo (Cortinal ancho 45mm), formado por conjunto de perfiles de aluminio unidos mediante cierres metálicos con acabados en policarbonato, melanina, tapizado. Ofrece la posibilidad de realizar múltiples combinaciones y adaptarlos a las necesidades de distribución de espacio de su centro.

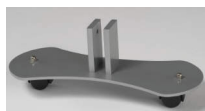
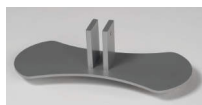

Complementos para biombo Cortinal

Pata ancha y plana	77209
Pata estrecha	77210
Pata ancha y plana con ruedas	77211
Pata estrecha con ruedas	77212
Pata estrecha con regulador	77213



Melanima

Altura 120 cm	Inicial	Extensión
80 x 120 cm	77192.01.1-84	77192.02.1-84
100 x 120 cm	77192.01.2-84	77192.02.2-84
120 x 120 cm	77192.01.3-84	77192.02.3-84
140 x 120 cm	77192.01.4-84	77192.02.4-84

Altura 140 cm	Inicial	Extensión
80 x 140 cm	77193.01.1-84	77193.02.1-84
100 x 140 cm	77193.01.2-84	77193.02.2-84
120 x 140 cm	77193.01.3-84	77193.02.3-84
140 x 140 cm	77193.01.4-84	77193.02.4-84

Altura 160 cm	Inicial	Extensión
80 x 160 cm	77194.01.1-84	77194.02.1-84
100 x 160 cm	77194.01.2-84	77194.02.2-84
120 x 160 cm	77194.01.3-84	77194.02.3-84
140 x 160 cm	77194.01.4-84	77194.02.4-84

Altura 180 cm	Inicial	Extensión
120 x 180 cm	77195.01.1-84	77195.02.1-84

Melanima / Cristal transparente

Altura 120 cm	Inicial	Extensión
80 x 120 cm	77197.01.1-86	77197.02.1-86
100 x 120 cm	77197.01.2-86	77197.02.2-86
120 x 120 cm	77197.01.3-86	77197.02.3-86
140 x 120 cm	77197.01.4-86	77197.02.4-86

Altura 140 cm	Inicial	Extensión
80 x 140 cm	77198.01.1-86	77198.02.1-86
100 x 140 cm	77198.01.2-86	77198.02.2-86
120 x 140 cm	77198.01.3-86	77198.02.3-86
140 x 140 cm	77198.01.4-86	77198.02.4-86

Altura 160 cm	Inicial	Extensión
80 x 160 cm	77199.01.1-86	77199.02.1-86
100 x 160 cm	77199.01.2-86	77199.02.2-86
120 x 160 cm	77199.01.3-86	77199.02.3-86
140 x 160 cm	77199.01.4-86	77199.02.4-86

Altura 180 cm	Inicial	Extensión
80 x 180 cm	77200.01.1-86	77200.02.1-86
100 x 180 cm	77200.01.2-86	77200.02.2-86
120 x 180 cm	77200.01.3-86	77200.02.3-86

Policarbonato translúcido

Altura 120 cm	Inicial	Extensión
80 x 120 cm	77201.01.1-83	77201.02.1-83
100 x 120 cm	77201.01.2-83	77201.02.2-83
120 x 120 cm	77201.01.3-83	77201.02.3-83
140 x 120 cm	77201.01.4-83	77201.02.4-83

Altura 140 cm	Inicial	Extensión
80 x 140 cm	77202.01.1-83	77202.02.1-83
100 x 140 cm	77202.01.2-83	77202.02.2-83
120 x 140 cm	77202.01.3-83	77202.02.3-83
140 x 140 cm	77202.01.4-83	77202.02.4-83

Altura 160 cm	Inicial	Extensión
80 x 160 cm	77203.01.1-83	77203.02.1-83
100 x 160 cm	77203.01.2-83	77203.02.2-83
120 x 160 cm	77203.01.3-83	77203.02.3-83
140 x 160 cm	77203.01.4-83	77203.02.4-83

Altura 180 cm	Inicial	Extensión
80 x 180 cm	77204.01.1-83	77204.02.1-83
100 x 180 cm	77204.01.2-83	77204.02.2-83
120 x 180 cm	77204.01.3-83	77204.02.3-83

Melanima / Policarbonato translúcido

Altura 120 cm	Inicial	Extensión
80 x 120 cm	77205.01.1-85	77205.02.1-85
100 x 120 cm	77205.01.2-85	77205.02.2-85
120 x 120 cm	77205.01.3-85	77205.02.3-85
140 x 120 cm	77205.01.4-85	77205.02.4-85

Altura 140 cm	Inicial	Extensión
80 x 140 cm	77206.01.1-85	77206.02.1-85
100 x 140 cm	77206.01.2-85	77206.02.2-85
120 x 140 cm	77206.01.3-85	77206.02.3-85
140 x 140 cm	77206.01.4-85	77206.02.4-85

Altura 160 cm	Inicial	Extensión
80 x 160 cm	77207.01.1-85	77207.02.1-85
100 x 160 cm	77207.01.2-85	77207.02.2-85
120 x 160 cm	77207.01.3-85	77207.02.3-85
140 x 160 cm	77207.01.4-85	77207.02.4-85

Altura 180 cm	Inicial	Extensión
80 x 180 cm	77208.01.1-85	77208.02.1-85
100 x 180 cm	77208.01.2-85	77208.02.2-85
120 x 180 cm	77208.01.3-85	77208.02.3-85

Biombo Quadrazal de oficina

Sistema de biombo Quadrazal de 65 mm de grueso, formado por estructura metálica en chapa de acero, y melamina, cristal o tapizado. Especialmente diseñado para la creación de ambientes de trabajo individualizados.



Metacrilato

Altura 150 cm

60 x 150 cm	77216.00.0-82
80 x 150 cm	77216.00.1-82
100 x 150 cm	77216.00.2-82
120 x 150 cm	77216.00.3-82

Altura 160 cm

60 x 160 cm	77217.00.0-82
80 x 160 cm	77217.00.1-82
100 x 160 cm	77217.00.2-82
120 x 160 cm	77217.00.3-82

Altura 170 cm

60 x 170 cm	77218.00.0-82
80 x 170 cm	77218.00.1-82
100 x 170 cm	77218.00.2-82
120 x 170 cm	77218.00.3-82

Altura 180 cm

60 x 180 cm	77219.00.0-82
80 x 180 cm	77219.00.1-82
100 x 180 cm	77219.00.2-82
120 x 180 cm	77219.00.3-82

Melamina

Altura 150 cm

60 x 150 cm	77220.00.0-84
80 x 150 cm	77220.00.1-84
100 x 150 cm	77220.00.2-84
120 x 150 cm	77220.00.3-84
140 x 150 cm	77220.00.4-84

Altura 160 cm

60 x 160 cm	77221.00.0-84
80 x 160 cm	77221.00.1-84
100 x 160 cm	77221.00.2-84
120 x 160 cm	77221.00.3-84
140 x 160 cm	77221.00.4-84

Altura 170 cm

60 x 170 cm	77222.00.0-84
80 x 170 cm	77222.00.1-84
100 x 170 cm	77222.00.2-84
120 x 170 cm	77222.00.3-84
140 x 170 cm	77222.00.4-84

Altura 180 cm

60 x 180 cm	77223.00.0-84
80 x 180 cm	77223.00.1-84
100 x 180 cm	77223.00.2-84
120 x 180 cm	77223.00.3-84
140 x 180 cm	77223.00.4-84

Melamina / Cristal transparente

Altura 150 cm

60 x 150 cm	77224.00.0-86
80 x 150 cm	77224.00.1-86
100 x 150 cm	77224.00.2-86
120 x 150 cm	77224.00.3-86
140 x 150 cm	77224.00.4-86

Altura 160 cm

60 x 160 cm	77225.00.0-86
80 x 160 cm	77225.00.1-86
100 x 160 cm	77225.00.2-86
120 x 160 cm	77225.00.3-86
140 x 160 cm	77225.00.4-86

Altura 170 cm

60 x 170 cm	77226.00.0-86
80 x 170 cm	77226.00.1-86
100 x 170 cm	77226.00.2-86
120 x 170 cm	77226.00.3-86
140 x 170 cm	77226.00.4-86

Altura 180 cm

60 x 180 cm	77227.00.0-86
80 x 180 cm	77227.00.1-86
100 x 180 cm	77227.00.2-86
120 x 180 cm	77227.00.3-86
140 x 180 cm	77227.00.4-86

Columna de unión en L

Atl. 150 cm	77232.00.3
Atl. 160 cm	77232.00.4
Atl. 170 cm	77232.00.5
Atl. 180 cm	77232.00.6

Columna de unión en T

Atl. 150 cm	77233.00.3
Atl. 160 cm	77233.00.4
Atl. 170 cm	77233.00.5
Atl. 180 cm	77233.00.6

Columna de unión en cruz +

Atl. 150 cm	77234.00.3
Atl. 160 cm	77234.00.4
Atl. 170 cm	77234.00.5
Atl. 180 cm	77234.00.6

Arranque de pared

Atl. 150 cm	77235.00.3
Atl. 160 cm	77235.00.4
Atl. 170 cm	77235.00.5
Atl. 180 cm	77235.00.6

Remate final

Atl. 150 cm	77236.00.3
Atl. 160 cm	77236.00.4
Atl. 170 cm	77236.00.5
Atl. 180 cm	77236.00.6

Complementos

Pata	77237
Regulador para pata	77238

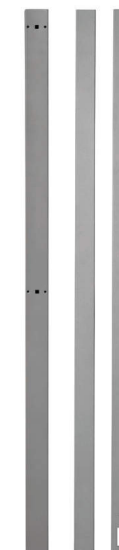

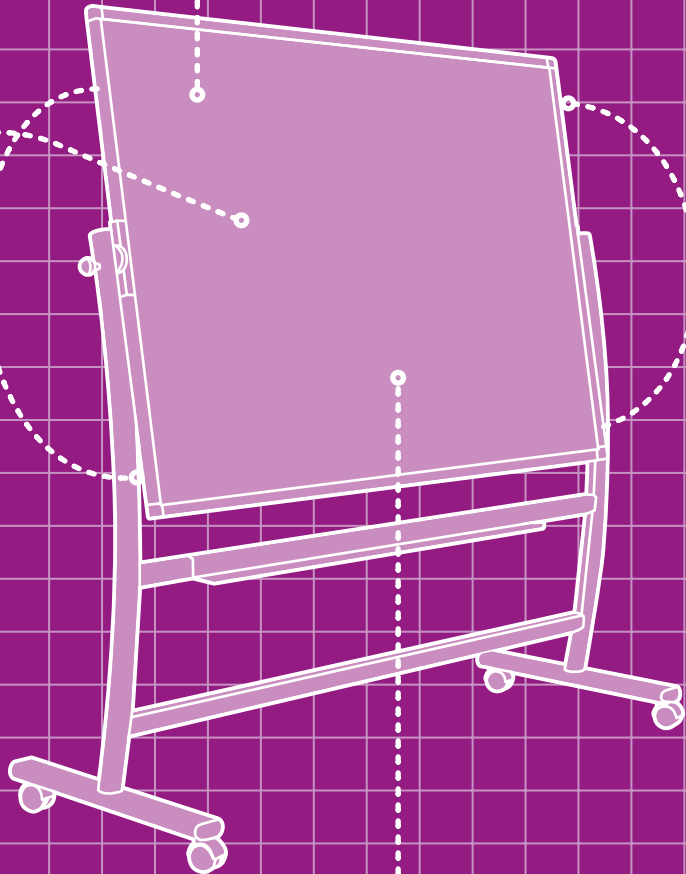
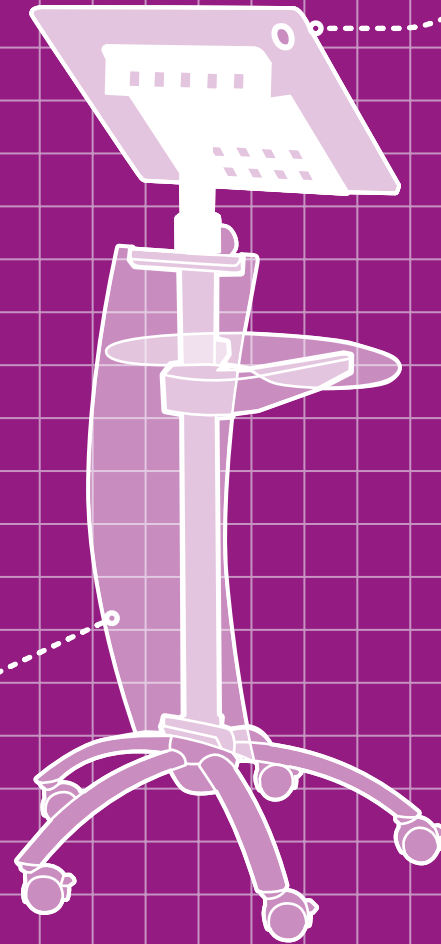
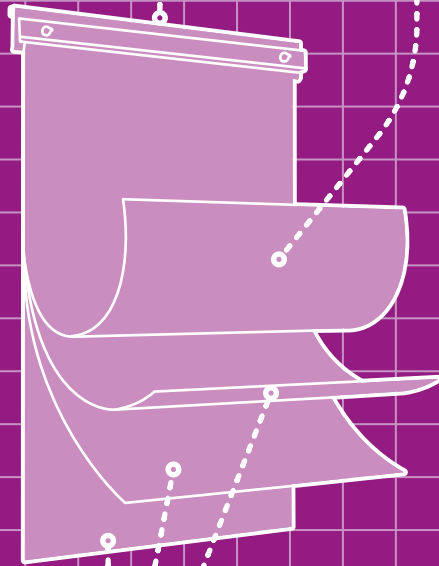
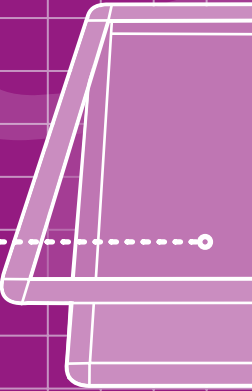
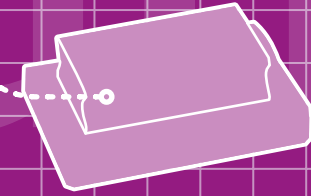
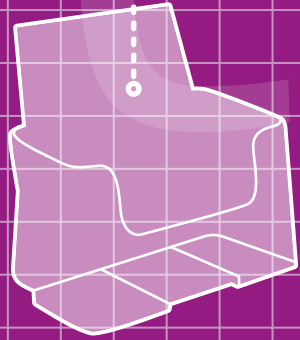

Comunicación visual



Pizarras
verdes

180

Pizarras
blancas

180

Pizarras
magnéticas

181

Pizarras
modulares

182

Pizarras
volteables

185

Complemento
s para pizarras

186

Vitrinas y
trableros

188

Mamparas

193

Caballetes
de
convención

194

Artículos de
convención

195

Pizarras

Pizarra verde con marco de melamina

Pizarra verde con marco de fibra melaminada. Superficie estratificada mate antirreflejante. Incluye cajetín. Incluye cajetín de 40 cm. Garantía de la superficie 10 años. Certificadas según norma UNE EN 14749:06.

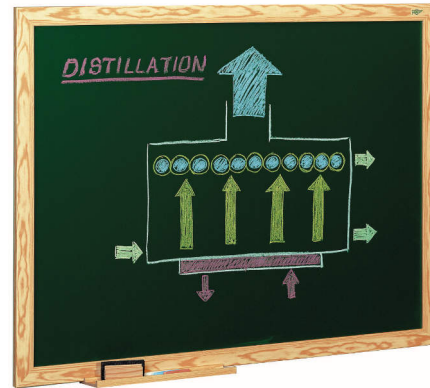

Pizarra verde con marco de melamina

90 x 120 cm	70000
100 x 150 cm	70001
100 x 200 cm	70002

Pizarra blanca económica Faibo

Pizarra con marco de madera de pino.

Pizarra blanca económica Faibo

30 x 40 cm	70125
40 x 60 cm	70126
60 x 90 cm	70127

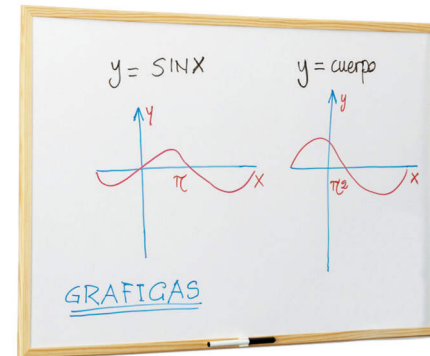

Pizarra verde con marco aluminio

Superficie mate antirreflejante, por su particular singularidad de antirreflexión, ocasionalmente, y al inicio de su utilización, pueden quedar restos de polvo de tiza en la superficie, por lo que se recomienda una limpieza de la misma una vez al día con un trapo humedecido en agua.



Superficie en estratificado verde

122 x 100 cm	70050
122 x 150 cm	70051
122 x 200 cm	70052
122 x 300 cm	70053

Superficie en plancha de acero magnético vitrificado

Superficie metálica de acero magnético útil para trabajar con imanes y escribir con tiza.



Magnético

122 x 100 cm	70101
122 x 150 cm	70102
122 x 200 cm	70103
122 x 300 cm	70104
122 x 360 cm	70105

Pizarra blanca Faibo con marco de fibra melaminada

Pizarra blanca con marco de fibra melaminada. Superficie estratificada. Las medidas de 90x120 y superiores incluyen cajetín. Incluye cajetín de 40 cm. Garantía de la superficie 10 años.

Pizarra blanca Faibo con marco de fibra melaminada

75 x 95 cm	70150
90 x 120 cm	70151
100 x 150 cm	70152
100 x 200 cm	70153

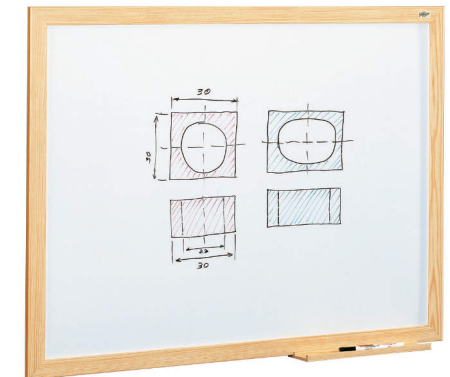

Pizarra blanca Faibo con marco de aluminio

Pizarras blancas marco de aluminio y cantoneras decorativas. Sistema de anclaje a la pared mediante cuatro puntos (uno en cada esquina), que le confieren una gran seguridad, al tiempo que permiten posicionarla de forma horizontal o vertical. Incluye cajetín de 40 cm. Certificadas según normas UNE EN 14434:2005 y UNE 11016:89.

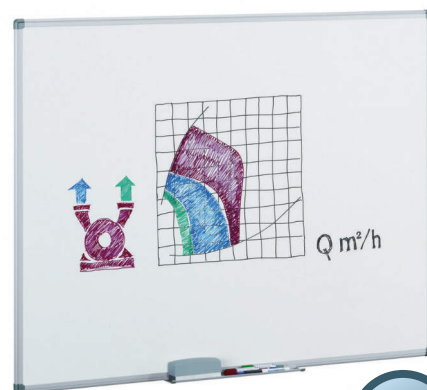

Magnético

Superficie estratificada blanca

122 x 100 cm	70200
122 x 150 cm	70201
122 x 200 cm	70202
122 x 244 cm	70203
122 x 300 cm	70204
122 x 360 cm	70205

Superficie en plancha de acero magnético vitrificado

122 x 100 cm	70250
122 x 150 cm	70251
122 x 200 cm	70252
122 x 244 cm	70253
122 x 300 cm	70254
122 x 360 cm	70255

Pizarra blanca mate vitrificada para proyección

Pizarra blanca vitrificada con superficie acabada en mate para minimizar los reflejos del proyector. Puede utilizarse como pizarra convencional o, conjuntamente con un ordenador, proyector y dispositivo eBeam o Mimio, como pizarra interactiva. Garantía de 25 años en la superficie. Juego de 2 soportes con ruedas antidesplazamiento con frenos 190x60 opcional.

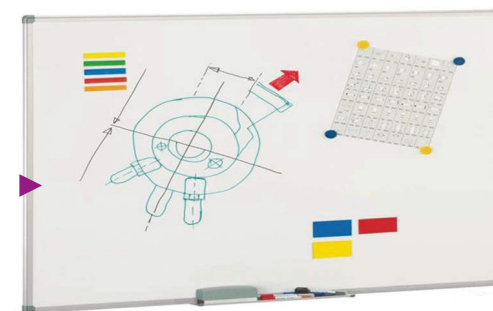

Magnético

Pizarra blanca mate vitrificada para proyección

122 x 150 cm	70862
122 x 200 cm	70863
122 x 244 cm	70864

Pizarra magnética económica Faibo

Pizarra blanca magnética, con marco de madera.

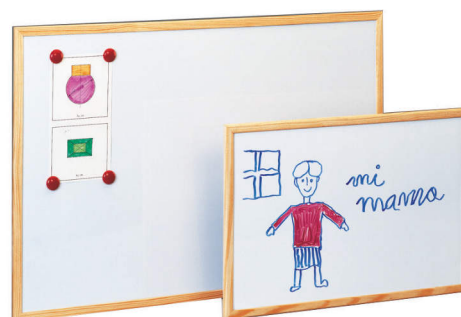

Magnético

Pizarra magnética económica Faibo

40 x 60 cm	70820
60 x 90 cm	70821

Pizarra magnética blanca Rocada

Pizarra blanca con superficie lacada y magnética. Marco de aluminio y cantoneras embellecedoras de PVC. Trasera galvanizada reforzada. Incluye bandeja para rotulador reforzada. Incluye bandeja para rotulador tornillos fijadores a la pared.



Magnético

Pizarra magnética blanca Rocada

40 x 60 cm	70831
60 x 90 cm	70832
90 x 120 cm	70833



Pizarras

Pizarra Nano Clean™ magnética lacada

Pizarras acero Nano Clean™ que ofrecen un rendimiento de borrado un 30% mayor que una superficie de acero lacado tradicional. Diseñada para entornos profesionales, de uso frecuente. Marco fino y discreto, que maximiza el espacio de escritura. Sistema InvisMount™ que facilita la instalación y los soportes de sujeción están cuidadosamente ocultos tras la pizarra. Bandeja para rotuladores. Incluye un rotulador de borrado en seco. Se recomienda limpiarlas semanalmente.



Pizarra Nano Clean™ magnética lacada

60 x 45 cm	70316
90 x 60 cm	70317
120 x 90 cm	70318
150 x 100 cm	70319
180 x 90 cm	70320
180 x 120 cm	70321
210 x 120 cm	70322
240 x 120 cm	70323

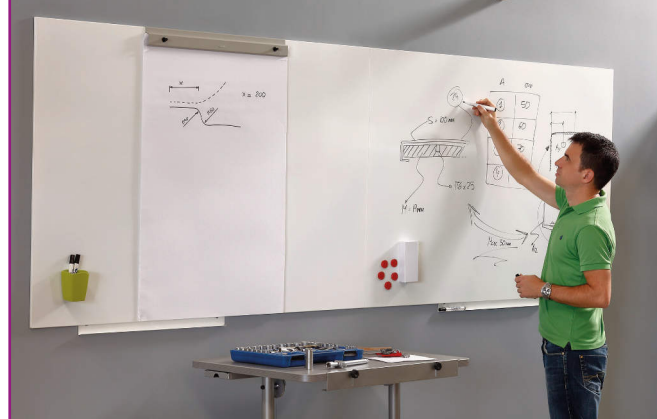

Pizarras magnéticas Skin White Board®

El revolucionario sistema Skin White Board®, permite construir una pizarra tan grande como el cliente desee, simplemente uniendo módulos de diferente medida o superficie. Combinable con el resto de productos de la serie Skin White Board®.



Pizarra para tiza líquida Skin White Board™

75 x 115 cm, negra	70300-30
100 x 150 cm, negra	70303-30



Pizarra blanca con pentagrama Skin White Board™

75 x 100 cm	70308
100 x 150 cm	70309
100 x 150 cm	70310

Pizarra blanca Skin White Board™

75 x 115 cm	70304
100 x 150 cm	70305



Pizarra blanca Skin White Board® Pro

80 x 120 cm, negra	70270
100 x 150 cm, negra	70271



Adaptador Skin White Board® para block de papel
70312



Pizarras temáticas Skin

Pizarra temática "Skin" con diferentes formas, y diferentes acabados, todos ellos compatibles con los rotuladores de borrado en seco.



Soporte móvil Skin White Board®

70313



Pizarra temática Skin forma "idea"

	75 x 115 cm	100 x 150 cm
Amarillo	70275-04	70276-04
Naranja	70275-06	70276-06
Verde	70275-22	70276-22
Morado	70275-39	70276-39



Pizarra temática Skin forma "cloud"

	75 x 115 cm	100 x 150 cm
Amarillo	70277-04	70278-04
Naranja	70277-06	70278-06
Verde	70277-22	70278-22
Morado	70277-39	70278-39



Pizarra temática Skin forma "talk"

	75 x 115 cm	100 x 150 cm
Amarillo	70279-04	70280-04
Naranja	70279-06	70280-06
Verde	70279-22	70280-22
Morado	70279-39	70280-39

Pizarras Diamond cristal magnéticas

Pizarra con superficie de cristal templado, máxima resistencia a manchas de tinta, marcas de rotulador, arañazos y abolladuras. Diseño elegante sin marco con sujeciones incluidas. Con rotulador Nobo y juego de imanes Nobo extra fuertes incluidos. Garantía de por vida.



Magnético

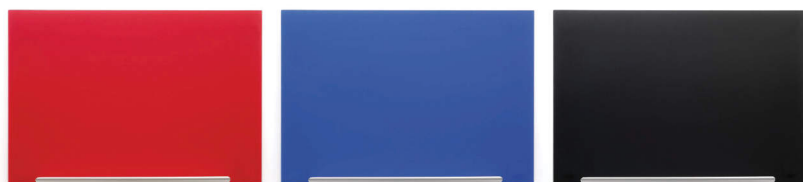
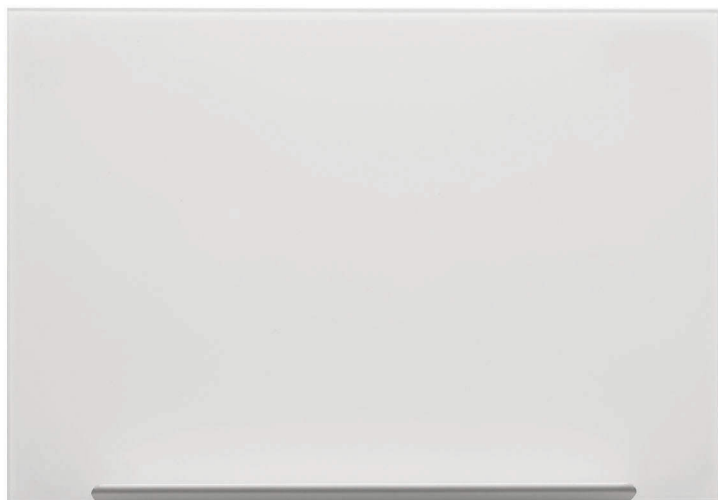

Incluir código de color en la casilla al final de la referencia

01	09	17	30
Blanco	Rojo	Azul	Negro

Pizarras Diamond cristal magnéticas

	99,3 x 55,9 cm	126 x 71,1 cm	188,3 x 105,9cm
Blanco	70324- <input type="checkbox"/>	70326- <input type="checkbox"/>	70328- <input type="checkbox"/>

Pizarras Diamond cristal redondo magnéticas

Pizarras magnéticas lacadas con un nuevo tipo de superficie. Nano Clean™ es una tecnología exclusiva para Nobo, que consigue un acabado de superficie suave evitando que la tinta del rotulador penetre en la superficie y mejorando la durabilidad de la misma. Ofrece un 29 % más de rendimiento a la hora de borrar, mayor resistencia a manchas de rotulador y al efecto fantasma, mayor resistencia a la abrasión y rayado que en una superficie de acero lacado.

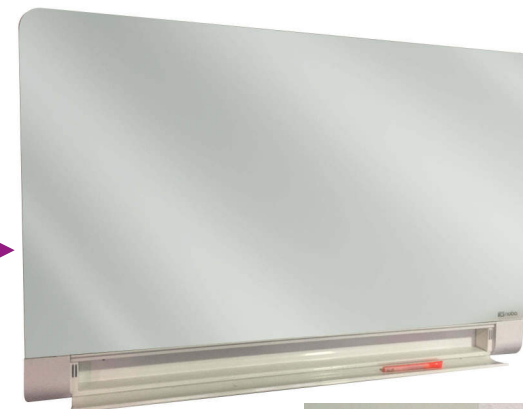

Magnético



Pizarra blanca Skin White Board® Pro

99,3 x 55,9 cm	70330
126 x 77,1 cm	70331
188,3 x 105 cm	70332

Pizarras con pentagrama

Pizarras con pentagramas indelebles. Estratificado. Marco de aluminio. Incluye cajetín de 40 cm. Garantizada por 10 años.

Estratificado Verde

122 x 100 cm	70550
122 x 150 cm	70551
122 x 200 cm	70552
122 x 244 cm	70553



Estratificado Blanco

122 x 100 cm	70600
122 x 150 cm	70601
122 x 200 cm	70602
122 x 244 cm	70603



Medidas indicadas en ancho x alto x fondo

Pizarras cuadriculadas

Garantía de la superficie 10 años. Marco de aluminio y cantoneras decorativas. Superficie estratificada verde mate antirreflectante. Suministradas con elementos de fijación y cajetín de 40 cms.

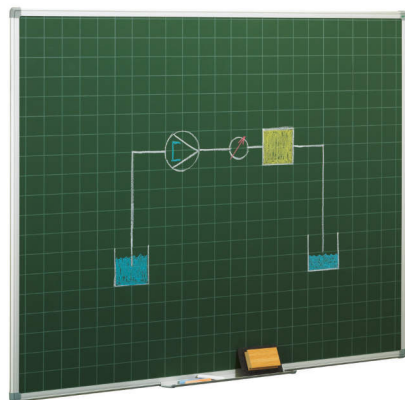

Cuadrícula preescolar indeleble 5 x 5 cm

122 x 100 cm	70650
122 x 150 cm	70651
122 x 200 cm	70652
122 x 244 cm	70653

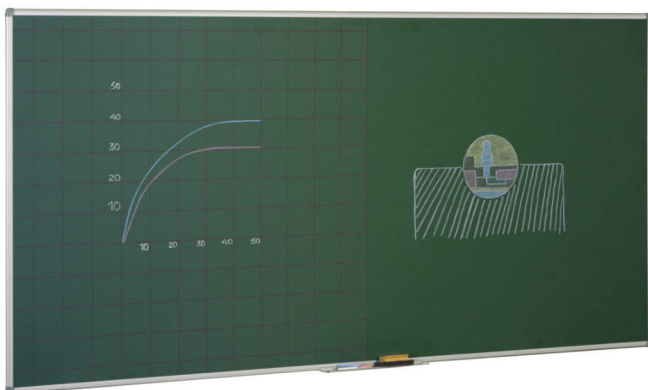

Cuadrícula preescolar indeleble 10 x 10 cm

122 x 244 cm	70660
--------------	-------

Pizarra de caballete Faibo

Pizarras blancas metálicas en acero magnético, superficie metálica, con marco de aluminio anodizado. Caballete con ruedas, dos de ellas con freno. Permite la fijación de blocs de hojas mediante pinza incluida. Garantía de 25 años.



Magnético



Pizarra de caballete Faibo

122 x 100 cm	70420
122 x 150 cm	70421

Pizarra volteable Faibo

Pizarras con doble cara pivotante alrededor de un eje con ajuste para su bloqueo. Marco en aluminio anodizado. Provista en toda su longitud de soporte para accesorios. Con ruedas, dos de ellas con freno para mayor seguridad.

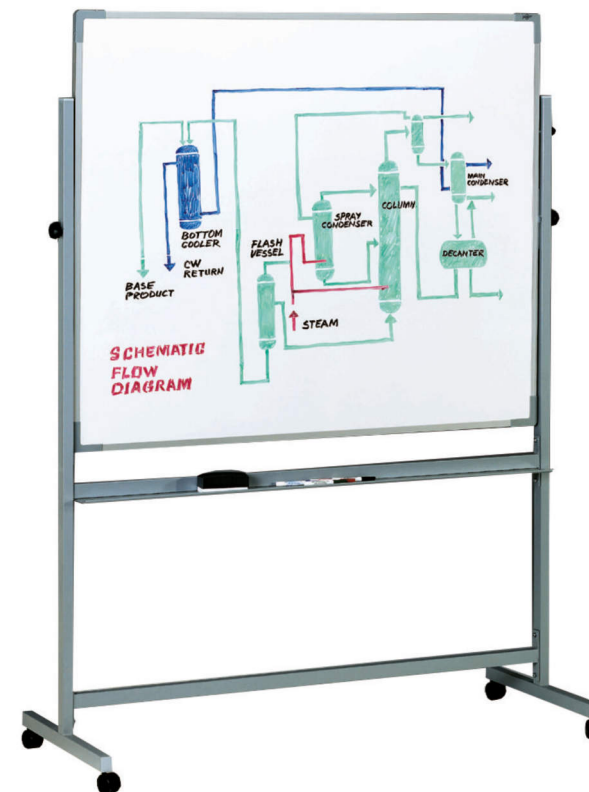

Pizarra volteable Faibo

122 x 150 cm, dos caras blanco/blanco	70400
122 x 150 cm, dos caras, blanco/verde	70401
122 x 150 cm, dos caras, blanco/pentagrama	70402

Pizarra volteable doble cara magnética

Pizarra de doble cara con estructura volteable. Superficie blanca de acero lacado magnético o vitrificado magnético y marco de aluminio anodizado. Estructura volteable con forma curvada ergonómica y de gran diseño. Sistema patentado de fijación de la inclinación mediante pasador, esto permite que la estabilidad sea total y la pizarra no se balancee al escribir. Estructura con ruedas para su desplazamiento. Incluye bandeja para rotuladores.



Pizarra volteable doble cara magnética

	Lacada	Vitrificada
120 x 90 cm	70411	70415
150 x 120 cm	70412	70416
180 x 120	70413	70417
200 x 120	70414	70418

Complementos para pizarras

Soportes para pizarras

Juego de soportes metálicos (2 soportes) en forma de "Y" invertida. Utilizables en todas las pizarras.

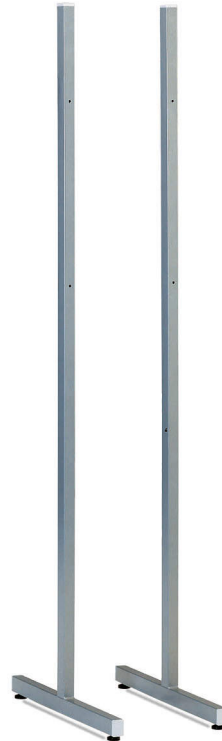

Soportes para pizarras

Soporte pizarra sin ruedas	70750
Soporte metálico con ruedas	70751

Cajetines porta tizas

Cajetines fabricados en aluminio de alta resistencia.



Cajetines portatizas

100 cm	70800
150 cm	70801
200 cm	70802
244 cm	70803
300 cm	70804
360 cm	70805

Tizas Giotto Robercolor

Tiza cilíndrica antipolvo realizada con la auténtica tiza de la región de la Campagne-Francia. Cajas de 10 y 100 uds. blanca y color.



Tizas Giotto Robercolor

	Caja 10 tizas	Caja 100 tizas
Blanca	70850	70851
Colores surtidos	70852	70853
Amarillo		70854
Naranja		70858
Rojo		70857
Azul		70856
Verde		70855

Porta tizas Giotto

Blíster de 6 portatizas práctico y ligero para tizas Giotto Robercolor. Uno de ellos de regalo.



Portatizas Giotto

Blister de 6 unidades

70922

Borrador de pizarra verde de fieltro

Borrador de fieltro para pizarras, empuñadura de fibra melaminada.



Borrador de pizarra verde de fieltro

8 x 1,5 x 12 cm

70940

Borrador de pizarra verde Giotto

Borrador muy manejable y agradable al tacto gracias a su mango de plástico. Desliza sin esfuerzos sobre la superficie y absorbe perfectamente el polvo de tiza.



Borrador de pizarra verde Giotto

70942

Complementos para pizarras

Borrador Faibo para pizarra blanca

Borrador para pizarra blanca Faibo y recambios para borrador.



Borrador Faibo para pizarra blanca

Borrador para pizarra blanca **70965**

Borrador para pizarra blanca, magnético **71964**

Recambio de borrador. Bolsa de 5 hojas **70966**

Recambio de borrador. Caja de 100 hojas **70964**

Spray limpiador para pizarra blanca

Spray limpiador especialmente diseñado para limpiar las pizarras en oficinas, despachos y escuelas, le permitirá alargar la vida útil de su pizarra para que esté siempre como nueva. No contiene alcohol. Fórmula Anti-Estático.



Spray limpiador para pizarra blanca

250 ml

70976

Rollos adhesivos Velleda

Rollos adhesivos Velleda para pegar sobre cualquier superficie y utilizar con rotuladores de pizarra.



Rollos adhesivos Velleda

67 x 100 cm

70980

100 x 200 cm

70981

Instrumentos de pizarra Faibo

Instrumentos de medición y dibujo para pizarras. Fabricados en plástico imitación madera.

Instrumentos de pizarra Faibo

Regla, plástico, 100 cm **71100**

Semicírculo, plástico, 34 cm **71101**

Escuadra, plástico, 50 cm **71102**

Cartabón, plástico, 50 cm **71103**

Compás, plástico, 42 cm **71104**

Adaptador para compás **71107**

Compás con ventosa y adaptador **71108**



Soportes de comunicación

Maletín de pizarra Helix

Maletín compuesto de escuadra con transportador, regla, compás y cartabón. Todo ello magnético, válido para pizarras de tiza o de rotulador imantadas. Piezas plegables.



Maletín de pizarra Helix

71110

Fichas magnéticas Faibo

Fichas magnéticas en blisters de 4 unidades las de 20 mm de diámetro y 3 unidades en las de 30 mm.



Incluir código de color en la casilla al final de la referencia

04	09	17	22
amarillo	Rojo	Azul	Verde

Fichas magnéticas Faibo

Blister 4 fichas de 20 mm	71000- <input type="checkbox"/>
Blister 4 fichas de 30 mm	71010- <input type="checkbox"/>

Soportes de comunicación

Tableros de anuncio corcho económicos

Tablero anuncios corcho económicos marco de madera.

Tableros de anuncio corcho económicos

30 x 40 cm	71200
40 x 60 cm	71201
60 x 90 cm	71202
90 x 120 cm	71203



Tableros de anuncio corcho con marco de fibra

Tablero anuncios corcho marco de fibra.

Tableros de anuncio corcho con marco de fibra

60 x 75 cm	71250
75 x 110 cm	71251
90 x 120 cm	71252
100 x 150 cm	71253
100 x 200 cm	71254



Tableros de anuncio corcho con marco de aluminio

Tablero de corcho con marco de aluminio.

Tableros de anuncio corcho con marco de aluminio

60 x 90 cm	71300
90 x 120 cm	71301
100 x 150 cm	71302
100 x 200 cm	71303
122 x 244 cm	71304



Tableros de anuncio adhesivos

Superficie de corcho adhesivo removible, que permite la fijación de documentos sin necesidad de chinchetas.

Tableros de anuncio adhesivos



40 x 60 cm	71205
60 x 90 cm	71206



Tableros de anuncio de corcho tapizado

Tablero de corcho tapizado en tres colores para sujeción de anuncios y trabajos.

Tableros de anuncio de corcho tapizado

	60 x 90 cm	90 x 120 cm	90 x 150 cm
 Burdeos	71330-09	71331-09	71332-09
 Azul	71330-17	71331-17	71332-17
 Gris	71330-72	71331-72	71332-72



Corcho en rollo

Rollos de corcho de 25 m de longitud por 1 de anchura y 5 mm de espesor.



Corcho en rollo

2500 x 100 x 0,5 cm





71325

Corcho adhesivo

Rollo de corcho adhesivo de 1 m de longitud por 45 cm de anchura y 1,2 mm de espesor. Ideal para todo tipo de trabajos manuales, permiten el troquelado para realizar todo tipo de figuras.





Tableros de anuncio de corcho tapizado

 Natural	100 cm	71210
 Rojo	100 cm	71211
 Verde	100 cm	71212
 Azul	100 cm	71213

Vitrinas interiores

Vitrina realizada en aluminio extruido, ligera y de fácil instalación con marco reforzado. Superficie de corcho natural resistente y autorregenerable. Puerta batiente fabricada en policarbonato de alta visibilidad. Trasera adicional de acero cincado. Se suministra con cerradura mediante 2 tornillos allen. Incluye accesorios para la fijación a la pared. Profundidad útil 12mm. Profundidad total 38 mm.

Vitrina interior, vertical



	90 x60 cm (4 hojas A4)	120 x 90 cm (10 hojas A4)	180 x 120 cm (24 hojas A4)
 Corcho	71768	71769	71770
 Tapizado Azul	71773	71774	71775
 Blanca	71778	71779	71780



Vitrinas interiores con puerta corredera

Vitrina realizada en aluminio extruido, ligera y de fácil instalación. Puertas correderas fabricadas en cristal de seguridad, ideal para espacios reducidos. Trasera adicional de acero cincado. Se suministra con cerradura y 2 llaves universales. Incluye accesorios para la fijación a la pared. Profundidad útil 18.6mm. Profundidad total 46 mm.

Vitrinas interiores con puerta corredera

	8 hojas A4	12 hojas A4	18 hojas A4
 Corcho	76944	76945	76946
 Tapizado Azul	76947	76948	76949
 Lacada blanco	76941	76942	76943



Vitrinas de anuncios Faibo

Superficie de corcho de 5 mm de espesor. Estructura en aluminio anodizado con cerradura y cantoneras de protección.

Con cristal de seguridad

60 x 80 cm	71360
90 x 120 cm	71361
100 x 150 cm	71362

Con metacrilato



60 x 80 cm	71365
90 x 120 cm	71366
100 x 150 cm	71367



Vitrinas exteriores

Vitrina realizada en aluminio extruido, ligera y de fácil instalación con marco reforzado. Superficie de corcho natural resistente y autorregenerable. Puerta batiente fabricada en policarbonato de alta visibilidad. Trasera adicional de acero cincado. Se suministra con cerradura mediante 2 tornillos allen. Incluye accesorios para la fijación a la pared. Profundidad útil 12mm. Profundidad total 38 mm.

Vitrina exterior, horizontal

	70 x 53 cm (4 hojas A4)	75 x 70 cm (6 hojas A4)	101 x 75 cm (9 hojas A4)
 Corcho	71783	71784	71785
 Tapizado Azul	71788	71789	71790
 Blanca	71793	71794	71795

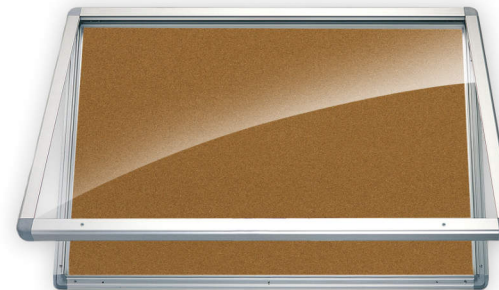

Vitrinas exteriores con pie

Vitrina realizada en aluminio extruido, ligera y de fácil instalación. Superficie magnética lacada en blanco (apta para rotuladores de borrado en seco), en seco y en corcho según modelo. Puerta batiente en policarbonato de alta visibilidad. Trasera adicional de acero cincado. Se suministra con cerradura y 2 llaves universales. Profundidad útil 24mm. Profundidad total 48 mm. Soporte metálico con base de acero y pie de aluminio extruido para ser utilizado en interior y exterior.



Vitrinas interiores con puerta corredera



	70 x 53 cm 4 hojas A4	75 x 70 cm 6 hojas A4
 Corcho	71796	71797
 Lacada blanco	71798	71799

Tableros de presentación

Tablero de presentación para halls. Forrado en moqueta de color y con pies metálicos. Medida: altura tablero 140 cm x 100 cm ancho. Altura desde los pies 195 cm.



Tableros de presentación

 Gris. 100 x 140 cm (195 con pies)	71340
 Azul. 100 x 140 cm (195 con pies)	71342
Juego de dos uniones para tablero	71344



Mamparas y pizarras modulares

Mamparas y pizarras modulares con soportes con o sin ruedas. Se puede adaptar cualquier otra pizarra bajo demanda. Gracias a su fácil montaje, permite poder realizar en poco tiempo el ambiente deseado. Permite colocar pizarras y tableros, de forma horizontal o vertical, pudiendo ajustar la altura de forma simple y rápida, deslizando el elemento que se encuentra en la guía de los soportes. Medida del soporte de 1950 mm. de altura, en aluminio anodizado color plata, con base metálica de 350 ó 500 mm. de diámetro y 6 mm. de espesor, lacada.

Pizarra blanca

100 x 150 cm con marco aluminio

70765

Tableros de corcho con marco de aluminio

	1 cara	2 caras
	100 x 150 cm	100 x 150 cm





tablero corcho con marco de aluminio

70767

70769

Tableros de corcho tapizado

	1 cara	2 caras
	90 x 150 cm	100 x 150 cm

 Burdeos	70771-09	70772-09
 Azul	70771-17	70772-17
 Verde	70771-22	70772-22
 Ocre	70771-26	70772-26
 Negro	70771-30	70772-30
 Gris	70771-72	70772-72

Complementos

	350 mm	500 mm
Soporte y base 350 mm	70745	70746
Conjunto 2 soportes y 2 bases	70747	70748
Conjunto 2 soportes y 2 bases con ruedas y freno	70760	70761

Soporte y base 350 mm

70745

70746

Conjunto 2 soportes y 2 bases

70747

70748

Conjunto 2 soportes y 2 bases con ruedas y freno

70760

70761



Reuniones y convenciones

Caballote de convención Faibo

Caballetes de convención Faibo con marco y cantoneras decorativas, Disponibles en superficie estratificada (garantía de 10 años) y superficie metálica que permite el trabajo con imanes (garantía de 5 años). Útil para colocar blocs de papel y para escribir con rotuladores especiales para pizarra blanca. Regulable en altura mediante trípode telescópico hasta 180 cm. 100% Reciclable.



Caballetes de convención Faibo

70 x 102 cm

71750

70 x 102 cm, metálico

71800

Caballote de convención con ruedas Faibo

Caballote con base de ruedas. Disponen de freno. Superficie de escritura metálica que permite escribir con rotuladores para pizarra blanca. De borrado en seco y el trabajo con imanes. Marco de aluminio y cantoneras decorativas. Dispone de pinza que permite la colocación de un bloc y de bandeja para rotuladores y borrador. Graduable en 2 alturas. Garantía de 5 años en la superficie.



Caballetes de convención Faibo

70 x 102 cm

71806

Pizarra caballote Nano Clean

Caballote con un rendimiento de borrado un 30% mayor que una superficie de acero lacado tradicional. Base de trípode de altura regulable con patas retráctiles. Se entrega con ganchos para colgar blocs, bandeja para rotuladores y rotulador. 10 años de garantía. Bandeja para rotuladores está instalada por debajo de la pizarra no entorpece la escritura. 10,92 k de peso.



Pizarra caballote Nano Clean

68 x 184 x 68 cm. Trípode blanco

71807

Pizarra caballote Nano Clean móvil

Caballote con un rendimiento de borrado un 30% mayor que una superficie de acero lacado tradicional. Uso frecuente y múltiples usuarios. Base móvil de altura regulable con ruedas con sistema de bloqueo. Se entrega con ganchos para colgar blocs, bandeja para rotuladores y rotulador Nobo. 10 años de garantía. La bandeja para rotuladores está instalada por debajo de la pizarra y no entorpece la escritura. Se recomienda limpiarlas semanalmente. 11,55 k de peso.



Pizarra caballote Nano Clean

69 x 190 x 74,8 cm. Soporte blanco

71808

Blocs para caballetes Faibo

Blocs de papel para caballetes de convención. Tamaño 65x90 cms. 100% reciclable.

Blocs para caballetes Faibo

25 hojas blancas	71810
25 hojas cuadrículadas	71811



Portanombres Durable de sobremesa

Portanombres de mesa Durable. Realizados en plástico altamente transparente. Lámina dura. Legible por ambas caras. Etiquetas en blanco intercambiables, con marco decorativo. Ideal para mostradores, recepciones, mesas de despacho.

Portanombres Durable de sobremesa

55 x 100 cm	72000
55 x 100 cm	72001
55 x 100 cm	72002
55 x 100 cm	72003



Atril metálico para presentaciones

Atril para presentaciones móvil de estructura metálica cromada y curvada con frente embellecedor de metacrilato de gran diseño. Bandejas en cristal templado de 10mm regulables en altura mediante muelles. Fácil montaje.



Atril metálico para presentaciones

71816

Atril móvil para presentaciones

Atril móvil para presentaciones económico. Fabricado en plancha de acero pintado en epoxy gris mate. Regulable en altura.



Atril móvil para presentaciones

71817

Identificador de cordón Apli

Caja con 25 plásticos de 90x56 altamente transparente con cordón de seguridad incluido.

Identificador de cordón Apli

Caja 25 unidades	71910
------------------	-------



Identificación con pinza Apli

Caja con 25 plásticos de 100x72 altamente transparente con pinza de plástico incluido.

Identificación con pinza Apli

Caja 25 unidades	71915
------------------	-------



Porta carteles mural Display Line

Portacarteles murales fabricados en poliestireno disponibles en formatos en vertical v horizontal.



Porta carteles mural Display Line

DIN A5 vertical	15 x 24 cm	71373
DIN A4 vertical	21 x 32,4 cm	71374
DIN A3 vertical	30 x 44,5 cm	71376
DIN A4 horizontal	30 x 23,5 cm	71377
DIN A3 horizontal	42 x 33 cm	71378

Porta folletos Display Line con compartimentos

Porta folletos de sobremesa y mural fabricados en poliestireno con compartimentos.



Porta folletos Display Line con compartimentos

1/3 de DIN A4,	4 compartimentos	71395
DIN A5	4 compartimentos	71396
DIN A4	3 compartimentos	71397
DIN A4	4 compartimentos	71398

Porta folletos de sobremesa Display Line

Porta folletos de sobremesa y mural fabricados en poliestireno.



Porta folletos de sobremesa Display Line

1/3 de DIN A4,	11,3 x 20 x 8 cm	71379
DIN A5	17 x 20 x 10 cm	71383
DIN A4	23,5 x 27,5 x 10 cm	71384

Nuevas tecnologías para la educación

Visite nuestra web, área de **nuevas tecnologías**



Audio



Cámaras visualizadoras



Cartelería digital



Conectividad y señal



Mobiliario tecnológico

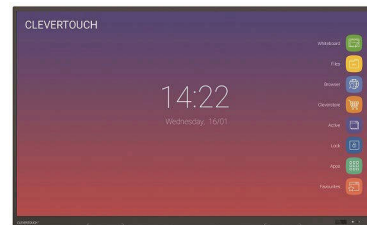

Monitores interactivos



Ordenadores y tablets



Pantallas de proyección



Robótica educativa



Sistemas de colaboración



Soportes



Videoproyección

Especialistas en robótica para educación

Visite nuestra web, área de **nuevas tecnologías**

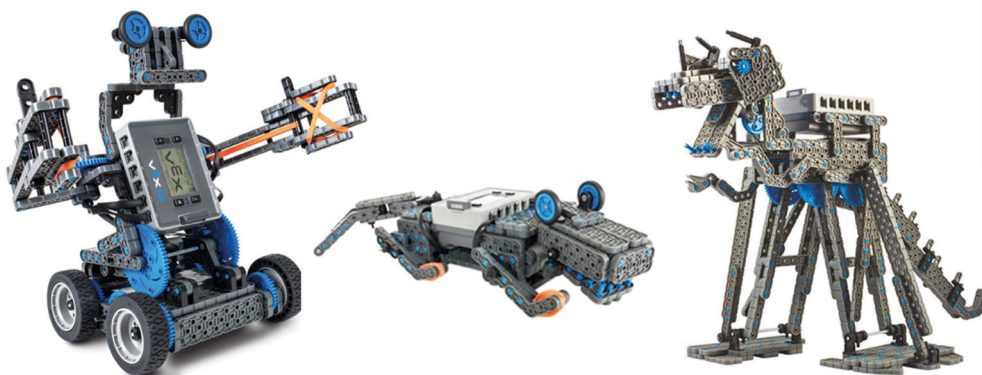

¿Por qué VEX IQ?

La herramienta divertida, atractiva y práctica para explorar y experimentar STEM por sí mismos.

Despierta la pasión por STEM en los más jóvenes.

Un universo de posibilidades

Disponibles instrucciones de montaje de robots con diferentes grados de complejidad.

Sácale el máximo partido a tu kit de VEX IQ

‘Avanza!’, el nuevo ‘Hola mundo’

Los robots son una excelente forma de experimentar la emoción de codificar.

Más allá del montaje, aprenden a programar

¿Por qué VEX EDR?

VEX motiva a los estudiantes a ser los héroes en la búsqueda de soluciones innovadoras.

Mucho más que montar robots.

Programar

Desarrolla todo el potencial de los estudiantes con la programación de VEX EDR.

No es solo para cerebritos.

Educación

VEX EDR está transformando las aulas en el mundo.

Revoluciona el aula con la robótica

iOrder

Armarios para almacenaje y carga de dispositivos



iOrder Book

Para portátiles y netbooks. Practicable por una cara.

MMO 500	12 dispositivos, regleta de 6 tomas
MMO 500 USB	12 dispositivos, HUB USB de 10 puertos
MMO 1000	24 portátiles / 36 tablets o netbooks, regleta de 6 tomas
MMO 1000 USB	24 portátiles / 36 tablets o netbooks, HUB USB de 10 puertos
MMO 1300	32 portátiles / 48 tablets o netbooks, regleta de 6 tomas
MMO 1600	40 portátiles / 60 tablets o netbooks, regleta de 6 tomas



MMO 500



MMO 1000



MMT 1000



MMO 1050



iOrder Book two side

Para portátiles y netbooks. Practicable por las dos caras. Carga por la parte posterior del armario.

MMT 1000	24 portátiles / 36 tablets o netbooks, regleta de 6 tomas
MMT 1000 USB	24 portátiles / 36 tablets o netbooks, HUB USB de 10 puertos

iOrder Pad

Para tabletas. Practicable por una cara.

MMO 1050	36 tabletas, regleta de 6 tomas
MMO 1050 USB	27 tabletas, HUB USB de 10 puertos



MMT 1000



MMO 1050

iOrder Special

Cada compartimiento dispone de un cable con distintos conectores universales para diferentes dispositivos (móvil, tablets,...) conectados a un hub USB. Columna central distribuidora del cableado.

MMO 8C	36 tabletas
---------------	-------------

Cada compartimiento dispone de una toma eléctrica y 2 puertos USB. Columna central distribuidora del cableado.

MMO 10 C	27 tabletas, HUB USB de 10 puertos
-----------------	------------------------------------



MMO 8C



MMO 10 C

iOrder audiovisual MTV

Armario audiovisuales MTV. Practicable por las dos caras, con una puerta frontal y dos puertas posteriores. Estante con guías telescópicas de salida total con sistema antivuelco. Estante regulable.

MTV 500	36 tabletas
----------------	-------------



MTV 500

Todos los modelos incluyen interruptor magnetotérmico para mayor seguridad antes sobrecargas eléctricas y cortocircuitos

Más información on-line disponible en nuestra web



Anotaciones

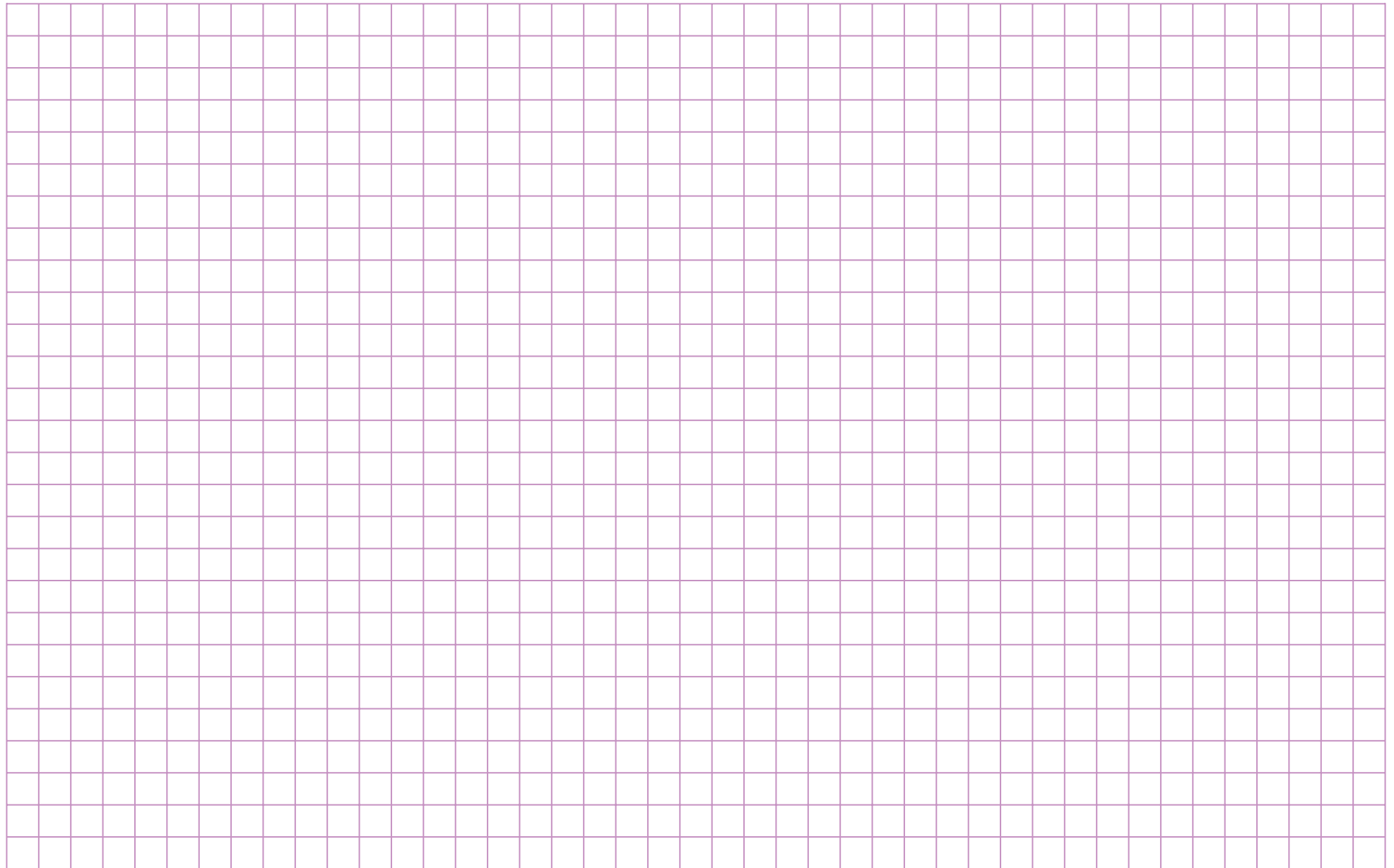



DISTRIBUCIONES ESCOLARES
AL-ANDALUS, S.L.

C/. Manufactura, 3 - PISA • 41927 Mairena de Aljarafe • Sevilla
Teléfono: 954 186 547 - Fax: 954 182 049 • e-mail: adm@alandaluseducacional.com
www.alandaluseducacional.com

